

## 秋田市立小中学校トイレ清掃業務仕様書（中央地域）

### 1 目的

本仕様書は、委託者秋田市が、受託者に委託する秋田市立小中学校トイレ清掃業務（中央地域）を円滑かつ効果的に行うために定める。

### 2 適用範囲

- (1) 本仕様書は、「秋田市立小中学校トイレ清掃業務（中央地域）」に適用する。
- (2) 業務は、本仕様書に基づき実施するものとする。

### 3 履行期間

平成30年4月1日から平成33年3月31日まで

### 4 業務対象学校

番号	学校名	住 所
1	旭北小学校	秋田市山王三丁目1番35号
2	中通小学校	秋田市中通五丁目8番22号
3	高清水小学校	秋田市将軍野南一丁目2番16号
4	八橋小学校	秋田市八橋大沼町7番1号
5	泉小学校	秋田市泉中央六丁目2番1号
6	寺内小学校	秋田市寺内堂ノ沢二丁目14番1号
7	秋田南中学校	秋田市南通宮田15番1号
8	山王中学校	秋田市山王三丁目1番24号
9	泉中学校	秋田市泉北二丁目6番1号
10	将軍野中学校	秋田市将軍野南一丁目12番1号

### 5 業務対象範囲

業務対象範囲は、別紙「清掃業務面積表」（以下「面積表」という。）のとおりとする。

### 6 業務日数等

- (1) 業務日数は、各学校年間84日とする。
- (2) 業務実施日は、毎月20日までに翌月分を各学校と協議して決定する。
- (3) 業務時間は、原則として午前8時から午後5時までの間とし、各学校と協議して決定する。

## 7 業務内容

- (1) トイレの床を掃き、水拭きをすること。
- (2) トイレの間仕切り、窓台、扉の清掃をすること。
- (3) トイレの衛生陶器類を専用洗剤で洗浄すること。
- (4) トイレおよび水飲み場の洗面台を専用洗剤で洗浄し、鏡を拭くこと。
- (5) トイレおよび水飲み場の金属部分のから拭きをすること。
- (6) トイレトーパー、手洗い用石鹼等の消耗品を補充すること。
- (7) ゴミ、汚物等の収集処理をし、学校が指定する場所にまとめること。
- (8) ゴミ箱、汚物入れ容器は随時洗浄すること。
- (9) トイレ床面の排水口を洗浄し、水を入れること。
- (10) その他細部については、建築保全業務共通仕様書（国土交通省大臣官房官庁営繕部監修平成25年版）（以下「共通仕様書」という。）のとおりとすること。

## 8 業務責任者および業務従事者の構成等

- (1) 業務の実施に先立ち業務責任者（以下「責任者」という。）を選任し、次の事項について 書面をもって提出する。なお、責任者に変更があった場合も同様とする。

ア 氏名

イ 業務遂行上の資格書（写し）

- (2) 従事者の人員は、面積表により最低必要人員以上とし、業務実施日に業務対象範囲のすべての業務を行うものとする。

- (3) 受託者および責任者は、下記に留意して業務を進めなければならない。

ア 従事者の本業務に関する技術の向上を図るとともに、従事者として守るべきルールやマナーについて、十分な教育を行うこと。

イ 業務を円滑に遂行するため、従事者の労務管理および安全管理に当たること。

ウ 従事者に対し、安全に作業を行うことができる制服を着用させるとともに、名札等により身分を明確にさせること。

エ 本仕様書および契約事項を従事者に周知徹底させるとともに、直ちに実施させること。

オ 毎月、秋田市に対して清掃業務完了報告書（月報）を提出し、確認を受けること。

- (4) 従事者は、下記に留意して業務を進めなければならない。

ア 当該業務に精通するとともに、常に規律を守り、品位を保ち、学校の児童、生徒等に対して明朗親切にすること。

- イ 業務実施に当たっては、学校の授業等に支障のないよう十分留意すること。
- ウ 清掃器具の取扱いによる衝撃、湿気等で、機械器具、備品等を損傷させないこと。
- エ 業務実施後は、毎回、学校に対して清掃業務完了報告書（日報）を提出し、確認を受けること。
- オ 勤務中の火災、盗難、事故等に十分注意し、業務の安全に努めること。
- カ 建物、備品の破損等の異常箇所を発見したときは、直ちに学校の職員に報告し、指示を受けること。
- キ 防火管理は、学校の防火管理者の定める消防計画に従うこと。
- ク 事故防止には万全を期し、万一事故が発生した場合は、学校の職員に通報するとともに、迅速かつ適切な措置を講じ、事態の拡大防止に努めること。
- ケ 災害が発生したとき又は発生のおそれがあるときは、警戒体制をとり、事故の防止に万全を期すること。

## 9 経費負担の範囲

- (1) 業務の実施にあたり必要となる器具、洗剤等は環境汚染の少ないものを優先的に使用し、受託者がその費用を負担すること。
- (2) トイレットペーパー、手洗い用石鹸、ゴミ袋等の衛生消耗品は、学校が支給するものを用いること。
- (3) 電気、水道、ガス等の使用には、極力節約に努めること。

## 10 その他

- (1) 受託者は業務で知り得た個人情報の内容をみだりに他人に知らせ、又は不当な目的に使用してはならない。履行期間が終了し、又は解除された後においても同様とする。
- (2) 本仕様書に定めのない事項については、双方協議のうえ定めるものとする。

# 清掃業務完了報告書（月報）

平成      年      月      日

（宛先）秋田市長

住 所  
名 称  
代表者名

\_\_\_\_\_ 月分として、下記のとおり、清掃業務が完了したことを報告します。

番号	学校名	業務実施日数	年間業務実施日数累計	自主点検
1		日	日 / 84 日	
2		日	日 / 84 日	
3		日	日 / 84 日	
4		日	日 / 84 日	
5		日	日 / 84 日	
6		日	日 / 84 日	
7		日	日 / 84 日	
8		日	日 / 84 日	
9		日	日 / 84 日	
10		日	日 / 84 日	
11		日	日 / 84 日	
12		日	日 / 84 日	
13		日	日 / 84 日	
14		日	日 / 84 日	
15		日	日 / 84 日	
16		日	日 / 84 日	

※自主点検については、3か月以内ごとに一回、定期的に点検し、点検した月は「自主点検」欄に点検者の印を押印すること。

# 清掃業務完了報告書（日報）

(宛先)

学校長

住 所

名 称

\_\_\_\_\_ 月分

1 業務実施状況（業務を実施した場所は「業務実施」欄にチェックを入れること。）

番号	場所	階数	使用者別	性別	清掃期間	業 務 実 施				
						日	日	日	日	日
1					通年					
2					通年					
3					通年					
4					通年					
5					通年					
6					通年					
7					通年					
8					通年					
9					通年					
10					通年					
11					通年					
12					通年					
13					通年					
14					通年					
15					通年					
16					通年					
17					通年					
18										
19										
従事者印										
学校確認印										

※業務内容

- |                                                                                                                                                                                                         |                                                                                                                                                                                 |
|---------------------------------------------------------------------------------------------------------------------------------------------------------------------------------------------------------|---------------------------------------------------------------------------------------------------------------------------------------------------------------------------------|
| <ul style="list-style-type: none"> <li>①トイレの床を掃き、水拭きをする</li> <li>②トイレの間仕切り、窓台、扉の清掃をする</li> <li>③トイレの衛生陶器類を専用洗剤で洗浄する</li> <li>④トイレ・水飲み場の洗面台を専用洗剤で洗浄し、鏡を拭く</li> <li>⑤トイレ・水飲み場の洗面台の金属部分のから拭きをする</li> </ul> | <ul style="list-style-type: none"> <li>⑥トイレットペーパー、手洗い用石けん等の消耗品を補充する</li> <li>⑦ゴミ、汚染物等の収集処理をし、学校の指定場所にまとめる</li> <li>⑧ゴミ箱、汚物入れ容器を随時洗浄する</li> <li>⑨トイレの床面の排水口を洗浄し、水を入れる</li> </ul> |
|---------------------------------------------------------------------------------------------------------------------------------------------------------------------------------------------------------|---------------------------------------------------------------------------------------------------------------------------------------------------------------------------------|

## 清掃業務面積表

## 1 旭北小学校

番号	場所	階数	使用者別	男女別	面積 (㎡)	小便器数	大便器数	大便器数内訳		トイレ用洗面		清掃用 流し数	水飲み場		床材	清掃期間
								和式数	洋式数	洗面数	蛇口数		洗面数	蛇口数		
1	校舎	1	職員	男	24.0	2	1	1		1	1	1			磁器質タイル	通年
2	校舎	1	職員	女	18.8		4	3	1	2	2	1			磁器質タイル	通年
3	校舎	1	児童	男	10.5	4	2	1	1			1	1	9	磁器質タイル	通年
4	校舎	1	児童	女	13.8		4	2	2						磁器質タイル	通年
5	校舎	1	児童	男	9.0	4	2	1	1			1	1	9	磁器質タイル	通年
6	校舎	1	児童	女	15.0		4	3	1						磁器質タイル	通年
7	校舎	2	児童	男	32.0	7	3	2	1	3	3	1			磁器質タイル	通年
8	校舎	2	児童	女	32.0		7	6	1	3	3				磁器質タイル	通年
	校舎 (水飲み場)	2											1	10		通年
9	校舎	3	児童	男	32.0	7	3	2	1	3	3	1			磁器質タイル	通年
10	校舎	3	児童	女	32.0		7	6	1	3	3				磁器質タイル	通年
	校舎 (水飲み場)	3											1	10		通年
11	体育館	1	児童	男	9.0	3	1	1		1	1	1			塗り床	通年
12	体育館	1	児童・職員	女	9.0		2	2		1	1				塗り床	通年
	体育館 (水飲み場)	1	児童・職員										1	5		通年
13	プール	4	児童	男	14.8	3	2	2		2	2				防水モルタル	7/1～9/15
14	プール	4	児童	女	14.8		3	3		2	2	1			防水モルタル	7/1～9/15
	合計				266.7	30	45	35	10	21	21	8	5	43		

清掃業務面積表

2 中通小学校

番号	場所	階数	使用者別	男女別	面積 (㎡)	小便器数	大便器数	大便器数内訳		トイレ用洗面		清掃用 流し数	水飲み場		床材	清掃期間
								和式数	洋式数	洗面数	蛇口数		洗面数	蛇口数		
1	校舎	1	児童	男	19.2	4	2	1	1	2	2		2	3	リノリウム、一部磁器質タイル	通年
2	校舎	1	児童	女	19.2		4	1	3	2	2	1	2	6	リノリウム	通年
3	校舎	1	児童	男	18.0	4	2	1	1	2	2		2	6	塩ビシート、一部磁器質タイル	通年
4	校舎	1	児童	女	18.0		4	1	3	2	2				塩ビシート	通年
5	校舎	1	児童	男	5.0	2	1		1	1	1				塩ビシート	通年
6	校舎	1	児童	女	5.0		2	1	1	1	1				塩ビシート	通年
7	校舎	2	児童	男	19.2	4	2	1	1	2	2		2	3	リノリウム、一部磁器質タイル	通年
8	校舎	2	児童	女	19.2		4	1	3	2	2	1			リノリウム	通年
9	校舎	2	児童	男	18.0	4	2	1	1	2	2		2	4	塩ビシート、一部磁器質タイル	通年
10	校舎	2	児童	女	18.0		4	1	3	2	2				塩ビシート	通年
11	校舎	2	職員	男	10.8	2	1	1		1	1	1			塩ビシート、一部磁器質タイル	通年
12	校舎	2	職員	女	10.8		2	1	1	2	2				塩ビシート	通年
13	校舎	3	児童	男	18.0	4	2	1	1	2	2		2	4	塩ビシート、一部磁器質タイル	通年
14	校舎	3	児童	女	18.0		4	1	3	2	2				塩ビシート	通年
15	校舎	4	児童	男	18.0	4	2	1	1	2	2		2	4	塩ビシート、一部磁器質タイル	通年
16	校舎	4	児童	女	18.0		4	1	3	2	2				塩ビシート	通年
17	屋外	1	児童・職員	男	3.1	1	1	1		1	1				防水モルタル	4/1～11/30
18	屋外	1	児童	女	3.1		1	1		1	1				防水モルタル	4/1～11/30
	合計				258.6	29	44	17	27	31	31	3	14	30		

清掃業務面積表

3 高清水小学校

番号	場所	階数	使用者別	男女別	面積 (㎡)	小便器数	大便器数	大便器数内訳		トイレ用洗面		清掃用 流し数	水飲み場		床材	清掃期間
								和式数	洋式数	洗面数	蛇口数		洗面数	蛇口数		
1	校舎	1	児童	男	14.0	5	2	1	1	2	2				塩ビシート	通年
2	校舎	1	児童	女	14.0		5	2	3	2	2	1			塩ビシート	通年
	校舎 (水飲み場)	1											1	6		通年
3	校舎	1	児童	男	14.0	4	2	1	1	2	2	1			塩ビシート	通年
4	校舎	1	児童	女	14.0		5	3	2	2	2				塩ビシート	通年
	校舎 (水飲み場)	1											1	4		通年
5	校舎	1	児童	男	14.0	3	2	1	1	2	2	1			塩ビシート	通年
6	校舎	1	児童	女	14.0		2	1	1	2	2				塩ビシート	通年
7	校舎	2	職員	男	14.0	3	2	2		2	2	1			塩ビシート	通年
8	校舎	2	職員	女	14.0		2	2		2	2				塩ビシート	通年
9	校舎	2	児童	男	14.0	5	2	1	1	2	2				塩ビシート	通年
10	校舎	2	児童	女	14.0		5	4	1	2	2	1			塩ビシート	通年
	校舎 (水飲み場)	2											1	6		通年
11	校舎	2	児童	男	14.0	5	2	1	1	2	2	1			塩ビシート	通年
12	校舎	2	児童	女	14.0		5	4	1	2	2				塩ビシート	通年
	校舎 (水飲み場)	2											1	4		通年
13	校舎	3	児童	男	14.0	5	2	1	1	2	2				塩ビシート	通年
14	校舎	3	児童	女	14.0		5	4	1	2	2	1			塩ビシート	通年
	校舎 (水飲み場)	3											1	6		通年
15	校舎	3	児童	男	14.0	5	2	1	1	2	2	1			塩ビシート	通年
16	校舎	3	児童	女	14.0		5	4	1	2	2				塩ビシート	通年
	校舎 (水飲み場)	3											1	4		通年
17	体育館	1	児童	男	10.0	3	2	2		2	2				塩ビシート	通年
18	体育館	1	児童	女	10.0		2	2		2	2				塩ビシート	通年
	体育館 (水飲み場)	1											1	4		通年
19	プール	1	児童	男	10.0	2	1	1		1	1				防水モルタル	7/1～9/15
20	プール	1	児童	女	10.0		2	2		1	1				防水モルタル	7/1～9/15
	合計				264.0	40	57	40	17	38	38	8	7	34		



清掃業務面積表

4 八橋小学校

番号	場所	階数	使用者別	男女別	面積 (㎡)	小便器数	大便器数	大便器数内訳		トイレ用洗面		清掃用 流し数	水飲み場		床材	清掃期間
								和式数	洋式数	洗面数	蛇口数		洗面数	蛇口数		
1	校舎	1	職員	男	10.0	3	1		1	1	1	1			磁器質タイル	通年
2	校舎	1	職員	女	13.0		3	2	1	2	2	1			磁器質タイル	通年
3	校舎	1	児童	男	10.0	3	1		1	1	1				磁器質タイル	通年
4	校舎	1	児童	女	13.0		3	2	1	1	1	1			磁器質タイル	通年
5	校舎	1	児童	男	10.0	3	1		1	1	1				磁器質タイル	通年
6	校舎	1	児童	女	13.0		3	2	1	1	1	1			磁器質タイル	通年
	校舎 (水飲み場)	1										1	1	4		通年
7	校舎	1	児童	男	10.0	2	1		1	1	1	1			磁器質タイル	通年
8	校舎	1	児童	女	13.0		3	2	1	1	1	1			磁器質タイル	通年
9	校舎	1	児童	男	10.0	3	1		1	1	1	1			磁器質タイル	通年
10	校舎	1	児童	女	13.0		3	1	2	1	1	1			磁器質タイル	通年
	校舎 (水飲み場)	1										1	1	5		通年
11	校舎	2	児童	男	10.0	3	1	1		1	1	1			磁器質タイル	通年
12	校舎	2	児童	女	13.0		3	2	1	1	1	1			磁器質タイル	通年
	校舎 (水飲み場)	2										1	1	5		通年
13	校舎	2	児童	男	10.0	3	1	1		1	1	1			磁器質タイル	通年
14	校舎	2	児童	女	13.0		3	2	1	1	1	1			磁器質タイル	通年
15	校舎	2	児童	男	10.0	3	1		1	1	1	1			磁器質タイル	通年
16	校舎	2	児童	女	13.0		3	2	1	2	2	1			磁器質タイル	通年
17	校舎	2	児童	男	10.0	3	1		1	1	1				磁器質タイル	通年
18	校舎	2	児童	女	13.0		3	2	1	1	1	1			磁器質タイル	通年
19	校舎	2	児童	男	10.0	3	1		1	1	1				磁器質タイル	通年
20	校舎	2	児童	女	13.0		3	2	1	1	1	1			磁器質タイル	通年
	校舎 (水飲み場)	2										1	1	4		通年
21	校舎	3	児童	男	10.0	3	1		1	1	1				磁器質タイル	通年
22	校舎	3	児童	女	13.0		3	2	1	1	1	1			磁器質タイル	通年
	校舎 (水飲み場)	3										1	1	4		通年
23	校舎	3	児童	男	10.0	3	1		1	1	1				磁器質タイル	通年
24	校舎	3	児童	女	13.0		3	2	1	1	1	1			磁器質タイル	通年
25	校舎	3	児童	男	10.0	3	1		1	1	1	1			磁器質タイル	通年
26	校舎	3	児童	女	13.0		3	2	1	2	2	1			磁器質タイル	通年
27	屋外	1	児童	男	3.0	1	1	1		1	1				防水モルタル	4/1～11/30
28	屋外	1	児童	女	3.0		1	1		1	1				防水モルタル	4/1～11/30
	合計				305.0	39	54	29	25	31	31	25	5	22		

清掃業務面積表

5 泉小学校

番号	場所	階数	使用者別	男女別	面積 (㎡)	小便器数	大便器数	大便器数内訳		トイレ用洗面		清掃用 流し数	水飲み場		床材	清掃期間
								和式数	洋式数	洗面数	蛇口数		洗面数	蛇口数		
1	校舎	1	児童	男	24.8	6	3	1	2	2	2	1	1	4	塩ビシート	通年
2	校舎	1	児童	女	24.8		6	3	3	2	2	1	1	4	塩ビシート	通年
3	校舎	1	児童	男	16.8	6	1	1					1	2	防水モルタル	通年
4	校舎	1	児童	女	16.8		4	4					1	2	防水モルタル	通年
5	校舎	1	職員	男	22.7	3	2	2		2	2				磁器質タイル	通年
6	校舎	1	職員	女	22.7		3	3		2	2	1			磁器質タイル	通年
7	校舎	2	児童	男	24.8	6	3	1	2	2	2	1	1	4	塩ビシート	通年
8	校舎	2	児童	女	24.8		6	3	3	2	2	1	1	4	塩ビシート	通年
9	校舎	2	児童	男	22.7	5	2	1	1	2	2	1	1	4	磁器質タイル	通年
10	校舎	2	児童	女	22.7		4	3	1	2	2	1	1	4	磁器質タイル	通年
11	校舎	3	児童	男	24.8	6	3	1	2	2	2	1	1	4	塩ビシート	通年
12	校舎	3	児童	女	24.8		6	3	3	2	2	1	1	4	塩ビシート	通年
13	校舎	3	児童	男	22.7	5	2	2	0	2	2	1	1	4	磁器質タイル	通年
14	校舎	3	児童	女	22.7		4	4		2	2	1	1	4	磁器質タイル	通年
15	プール（屋外兼用）	1	児童	男	3.3	1	1	1		1	1				防水モルタル	4/1～11/30
16	プール（屋外兼用）	1	児童	女	3.3		1	1		1	1				防水モルタル	4/1～11/30
	合計				325.2	38	51	34	17	26	26	11	12	44		

清掃業務面積表

6 寺内小学校

番号	場所	階数	使用者別	男女別	面積 (㎡)	小便器数	大便器数	大便器数内訳		トイレ用洗面		清掃用 流し数	水飲み場		床材	清掃期間
								和式数	洋式数	洗面数	蛇口数		洗面数	蛇口数		
1	校舎	1	児童	男	17.5	5	2	1	1	2	2				塗り床	通年
2	校舎	1	児童	女	20.7		5	4	1	2	2				塗り床	通年
	校舎 (水飲み場)	1											1	8		通年
3	校舎	1	児童	男	17.5	5	2		2	2	2				塗り床	通年
4	校舎	1	児童	女	20.7		5	3	2	2	2	1			塗り床	通年
	校舎 (水飲み場)	1											1	8		通年
5	校舎	2	児童	男	17.5	5	2	1	1	2	2				塗り床	通年
6	校舎	2	児童	女	20.7		5	3	2	2	2	1			塗り床	通年
	校舎 (水飲み場)	2											1	8		通年
7	校舎	2	職員	男	16.5	3	2	1	1	2	2				塗り床	通年
8	校舎	2	職員	女	16.5		2	1	1	2	2				塗り床	通年
9	校舎	3	児童	男	21.0	5	2	1	1	2	2				塗り床	通年
10	校舎	3	児童	女	21.0		5	4	1	2	2	1			塗り床	通年
	校舎 (水飲み場)	3											1	8		通年
11	校舎	3	児童	男	17.5	5	2	1	1	2	2				塗り床	通年
12	校舎	3	児童	女	20.7		5	4	1	2	2				塗り床	通年
	校舎 (水飲み場)	3											1	8		通年
13	体育館	1	児童	男	8.8	2	1	1		1	1	1			塗り床	通年
14	体育館	1	児童	女	12.4		2	2		1	1				塗り床	通年
	体育館 (水飲み場)	1											1	5		通年
15	プール (屋外兼用)	1	児童	男	7.5	2	1	1		1	1				塗り床	4/1~11/30
16	プール (屋外兼用)	1	児童	女	6.0		2	2		1	1				塗り床	4/1~11/30
	合計				262.5	32	45	30	15	28	28	4	6	45		

清掃業務面積表

7 秋田南中学校

番号	場所	階数	使用者別	男女別	面積 (㎡)	小便器数	大便器数	大便器数内訳		トイレ用洗面		清掃用 流し数	水飲み場		床材	清掃期間
								和式数	洋式数	洗面数	蛇口数		洗面数	蛇口数		
1	校舎	1	生徒	男	33.7	5	3	2	1	2	2	1	1	3	磁器質タイル	通年
2	校舎	1	生徒	女	33.7		5	4	1	2	2	1	1	3	磁器質タイル	通年
3	校舎	2	生徒	男	33.7	5	3	2	1	2	2	1	1	3	磁器質タイル	通年
4	校舎	2	生徒	女	33.7		5	4	1	2	2	1	1	3	磁器質タイル	通年
5	校舎	2	職員	男	15.5	3	2	1	1	2	2				磁器質タイル	通年
6	校舎	2	職員	女	15.5		2	1	1	2	2	1			磁器質タイル	通年
7	校舎	3	生徒	男	33.7	5	3	2	1	2	2	1	1	3	磁器質タイル	通年
8	校舎	3	生徒	女	33.7		5	4	1	2	2	1	1	3	磁器質タイル	通年
9	校舎	4	生徒	男	33.7	5	3	2	1	2	2	1	1	3	磁器質タイル	通年
10	校舎	4	生徒	女	33.7		5	3	2	2	2	1	1	3	磁器質タイル	通年
11	体育館	1	生徒	男	13.6	4	2		2	1	2				塩ビシート	通年
12	体育館	1	生徒	女	13.6		3		3	1	2				塩ビシート	通年
	体育館 (水飲み場)	1					0					1	1	2		通年
13	プール	1	生徒	男	4.8	2	1	1		1	1				防水モルタル	7/1～9/15
14	プール	1	生徒	女	4.8		1	1		1	1				防水モルタル	7/1～9/15
15	武道場	1	生徒	男	4.5		1		1	1	1				塩ビシート	通年
16	武道場	1	生徒	女	4.5		1		1	1	1				塩ビシート	通年
	合計				346.4	29	45	27	18	26	28	10	9	26		

清掃業務面積表

8 山王中学校

番号	場所	階数	使用者別	男女別	面積 (㎡)	小便器数	大便器数	大便器数内訳		トイレ用洗面		清掃用 流し数	水飲み場		床材	清掃期間
								和式数	洋式数	洗面数	蛇口数		洗面数	蛇口数		
1	校舎	2	生徒	男	21.8	5	3	1	2	2	2	1			リノリウム	通年
2	校舎	2	生徒	女	24.0		6	2	4	4	4	1			リノリウム	通年
3	校舎	2	生徒	男	33.3	5	3	1	2	2	2	1			リノリウム	通年
4	校舎	2	生徒	女	35.1		6	2	4	4	4	1			リノリウム	通年
5	校舎	2	生徒	男女	2.0		1		1	1	1				リノリウム	通年
6	校舎	2	職員	男	27.0	4	2	1	1	2	2	1			リノリウム	通年
7	校舎	2	職員	女	28.3		4	2	2	2	2				リノリウム	通年
8	校舎	3	生徒	男	33.3	5	3	1	2	2	2	1			リノリウム	通年
9	校舎	3	生徒	女	35.1		6	2	4	4	4	1			リノリウム	通年
10	校舎	3	生徒	男	21.7	5	2	1	1	2	2	1			リノリウム	通年
11	校舎	3	生徒	女	32.2		5	1	4	4	4	1			リノリウム	通年
12	校舎	4	生徒	男	33.3	5	3	1	2	2	2	1			リノリウム	通年
13	校舎	4	生徒	女	35.1		6	2	4	4	4	1			リノリウム	通年
14	校舎	4	生徒	男	21.7	5	2	1	1	2	2	1			リノリウム	通年
15	校舎	4	生徒	女	32.2		5	1	4	4	4	1			リノリウム	通年
16	体育館	1	生徒	男	27.0	4	2	1	1	2	2	1			リノリウム	通年
17	体育館	1	生徒	女	32.3		4	1	3	3	3	1			リノリウム	通年
18	体育館	1	生徒	男女	5.3		1		1	1	1				リノリウム	通年
19	屋外 (部室)	1	生徒	男	11.7	3	1		1	1	1				磁器質タイル	通年
20	屋外 (部室)	1	生徒	女	15.4		3	1	2	2	2	1			磁器質タイル	通年
	合計				507.8	41	68	22	46	50	50	16	0	0		

清掃業務面積表

9 泉中学校

番号	場所	階数	使用者別	男女別	面積 (㎡)	小便器数	大便器数	大便器数内訳		トイレ用洗面		清掃用 流し数	水飲み場		床材	清掃期間
								和式数	洋式数	洗面数	蛇口数		洗面数	蛇口数		
1	校舎	1	生徒	男	16.8	3	2	1	1	2	2	1			磁器質タイル	通年
2	校舎	1	生徒	女	16.8		4	3	1	2	2				磁器質タイル	通年
	校舎 (水飲み場)	1											1	2		通年
3	校舎	1	生徒	男	17.5	5	2	1	1	2	2		1	3	塩ビシート	通年
4	校舎	1	生徒	女	17.5		4	3	1	2	2				塩ビシート	通年
	校舎 (水飲み場)	1											1	3		通年
5	校舎	1	生徒	男	17.5	3	2	2		2	2	1			磁器質タイル	通年
6	校舎	1	生徒	女	17.5		3	3		2	2				磁器質タイル	通年
	校舎 (水飲み場)	1											1	2		通年
7	校舎	2	職員	男	16.8	3	2	2		2	2	1			磁器質タイル	通年
8	校舎	2	職員	女	16.8		4	3	1	2	2				磁器質タイル	通年
	校舎 (水飲み場)	2											1	2		通年
9	校舎	2	生徒	男	17.5	5	2	1	1	2	2				塩ビシート	通年
10	校舎	2	生徒	女	17.5		4	3	1	2	2				塩ビシート	通年
	校舎 (水飲み場)	2											1	3		通年
11	校舎	2	生徒	男	17.5	3	2	2		2	2	1			磁器質タイル	通年
12	校舎	2	生徒	女	17.5		3	2	1	2	2				磁器質タイル	通年
	校舎 (水飲み場)	2											1	2		通年
13	校舎	3	生徒	男	17.5	5	2	1	1	2	2				塩ビシート	通年
14	校舎	3	生徒	女	17.5		4	3	1	2	2				塩ビシート	通年
	校舎 (水飲み場)	3											1	3		通年
15	校舎	3	生徒	男	17.5	3	2	2		2	2	1			磁器質タイル	通年
16	校舎	3	生徒	女	17.5		3	2	1	2	2				磁器質タイル	通年
	校舎 (水飲み場)	3											1	2		通年
17	校舎	4	生徒	男	17.5	5	2	1	1	2	2				塩ビシート	通年
18	校舎	4	生徒	女	17.5		4	3	1	2	2				塩ビシート	通年
	校舎 (水飲み場)	4											1	3		通年
19	体育館	1	生徒	男	10.8	2	2		2	2	2				磁器質タイル	通年
20	体育館	1	生徒	女	19.2		3		3	2	2				磁器質タイル	通年
	体育館 (水飲み場)	1											1	4		通年
21	武道場	1	生徒	男	7.6	2	1		1	1	1	1			磁器質タイル	通年
22	武道場	1	生徒	女	4.7		2	1	1	1	1				磁器質タイル	通年
23	プール (屋外兼用)	1	生徒	男	4.8	1	1	1		1	1				防水モルタル	4/1~11/30
24	プール (屋外兼用)	1	生徒	女	4.8		1	1		1	1				防水モルタル	4/1~11/30
	合計				364.1	40	61	41	20	44	44	6	11	29		

清掃業務面積表

10 将軍野中学校

番号	場所	階数	使用者別	男女別	面積 (㎡)	小便器数	大便器数	大便器数内訳		トイレ用洗面		清掃用 流し数	水飲み場		床材	清掃期間
								和式数	洋式数	洗面数	蛇口数		洗面数	蛇口数		
1	校舎	1	生徒	男	21.6	3	2	2		2	2	1			磁器質タイル	通年
2	校舎	1	生徒	女	21.6		4	3	1	2	2	1			磁器質タイル	通年
	校舎 (水飲み場)	1											1	3		通年
3	校舎	1	生徒	男	22.5	5	2	2		2	2				磁器質タイル	通年
4	校舎	1	生徒	女	22.5		7	6	1	2	2	1			磁器質タイル	通年
	校舎 (水飲み場)	1										1	1	7		通年
5	校舎	2	生徒	男	21.6	3	2	1	1	2	2	1			磁器質タイル	通年
6	校舎	2	職員	女	21.6		4	3	1	2	2	1			磁器質タイル	通年
	校舎 (水飲み場)	2											1	3		通年
7	校舎	2	生徒	男	22.5	5	2	1	1	2	2				磁器質タイル	通年
8	校舎	2	生徒	女	22.5		7	6	1	2	2	1			磁器質タイル	通年
	校舎 (水飲み場)	2										1	1	7		通年
9	校舎	2	職員	男	16.2	3	2	1	1	2	2	1			磁器質タイル	通年
10	校舎	2	職員	女	16.2		3	2	1	2	2				磁器質タイル	通年
11	校舎	3	生徒	男	21.6	6	4	3	1	1	1	1			磁器質タイル	通年
12	校舎	3	生徒	女	21.6		8	6	2	2	2	1			磁器質タイル	通年
	校舎 (水飲み場)	3										1	1	6		通年
13	校舎	3	生徒	男	22.5	5	2	1	1	2	2				磁器質タイル	通年
14	校舎	3	生徒	女	22.5		7	6	1	2	2	1			磁器質タイル	通年
	校舎 (水飲み場)	3										1	1	7		通年
15	体育館	1	生徒	男	13.8	4	1	1		2	2				磁器質タイル	通年
16	体育館	1	生徒	女	13.8		2	1	1	1	1	1			磁器質タイル	通年
17	武道場	1	生徒	男	7.0	2	1	1		1	1				磁器質タイル	通年
18	武道場	1	生徒	女	4.8		1	1		1	1				磁器質タイル	通年
19	プール	1	生徒	男	6.7	1	1	1		1	1				防水モルタル	7/1~7/31
20	プール	1	生徒	女	6.7		1	1		2	2				防水モルタル	7/1~7/31
	合計				349.8	37	63	49	14	35	35	15	6	33		

- 凡 例
- 建 物
  - Ⓜ 未とりこわし建物
  - Ⓢ 危険建物（非木）
  - Ⓣ 危険建物（木造）
  - Ⓝ 借用建物
  - Ⓛ 一時使用建物
  - Ⓚ 当該学校以外の建物
  - 建物以外の工作物等
  - Ⓜ 自転車置場
  - Ⓢ 倉庫
  - Ⓣ 吹抜け渡廊下
  - Ⓛ 温室
  - Ⓚ 動物小屋
  - Ⓝ 簡易な小規模構造物
  - Ⓛ 正門・通用門
  - Ⓚ ゴミ小屋
  - Ⓛ 独立受水槽ポンプ室
  - Ⓢ 電気機械室
  - Ⓚ 屋外運動場

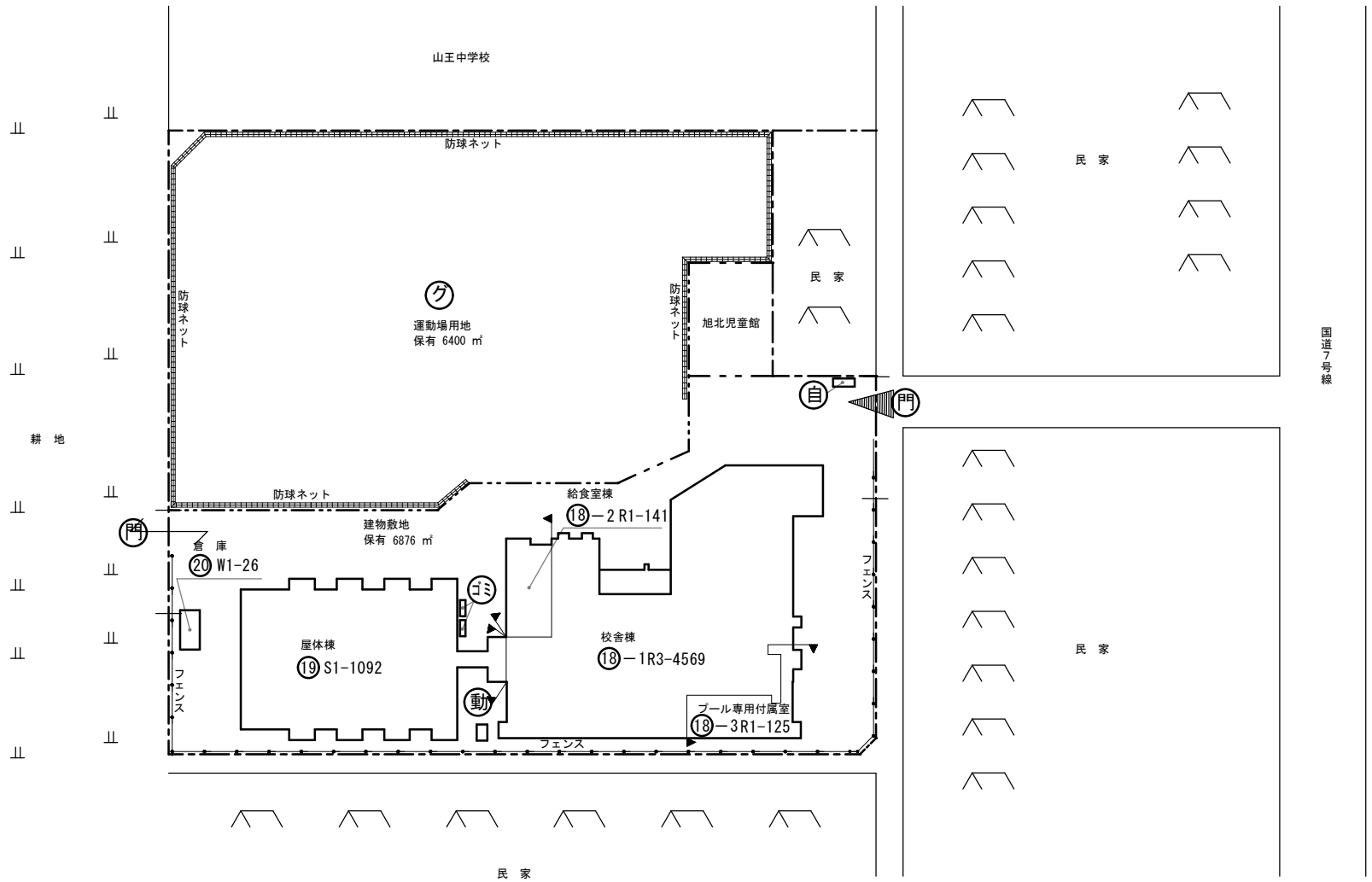
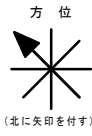



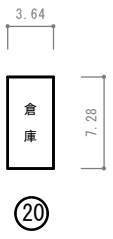
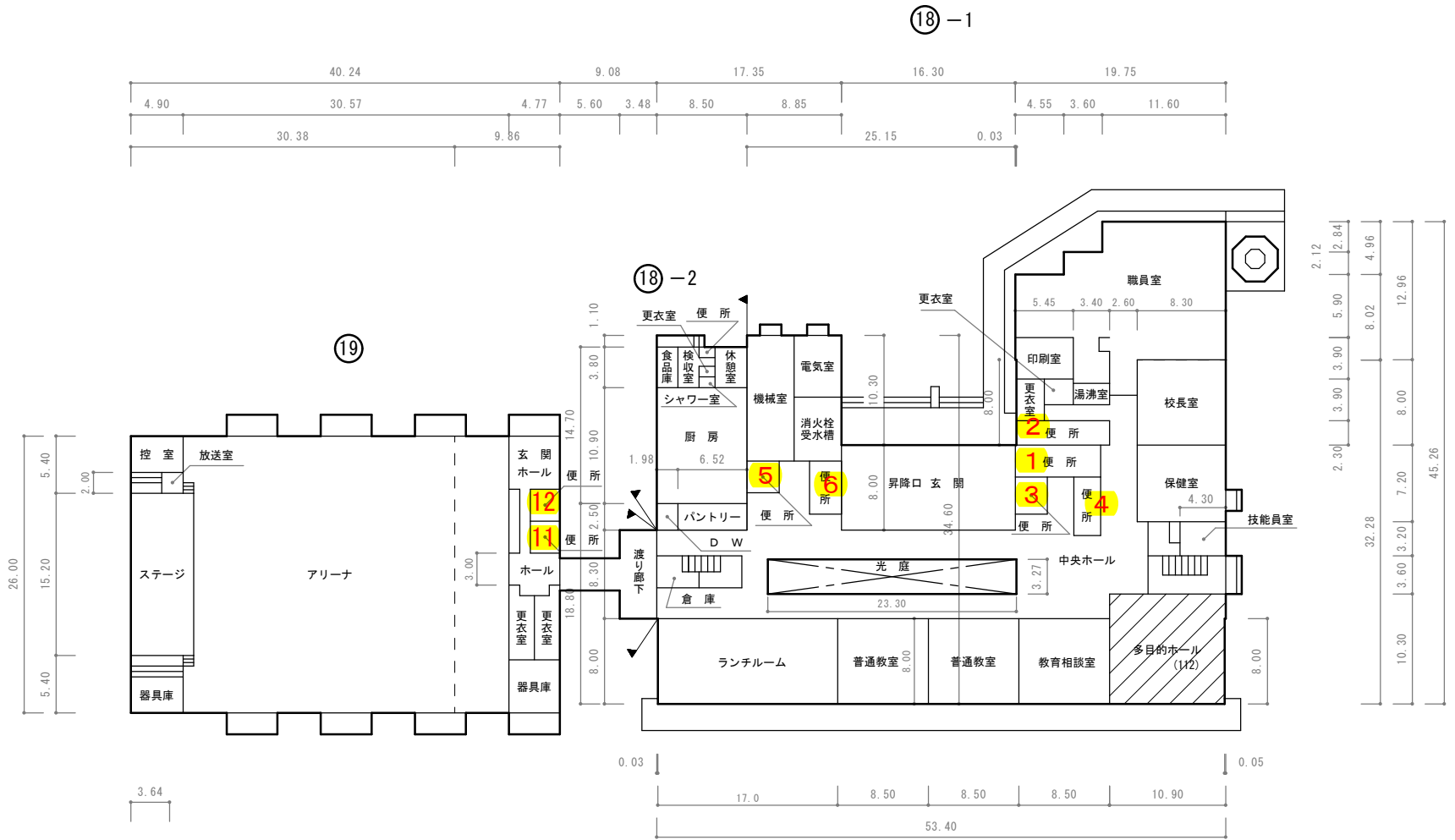

⑱-2	給食室	141m <sup>2</sup>
⑱-3	プール専用附属室	125m <sup>2</sup>
⑱-1	食堂	136m <sup>2</sup>

1 階 平 面 図

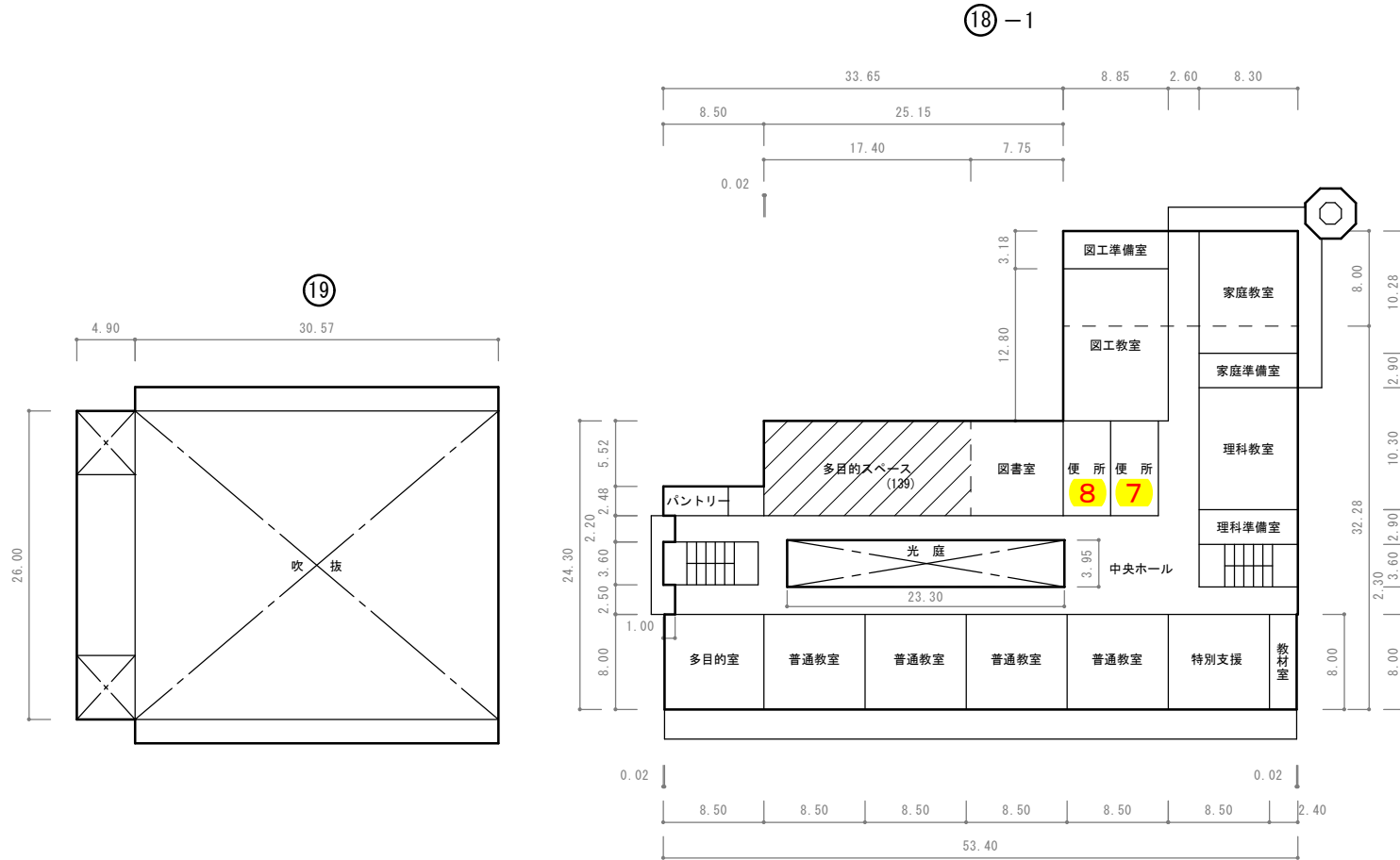

2 階 平 面 図

⑬-1

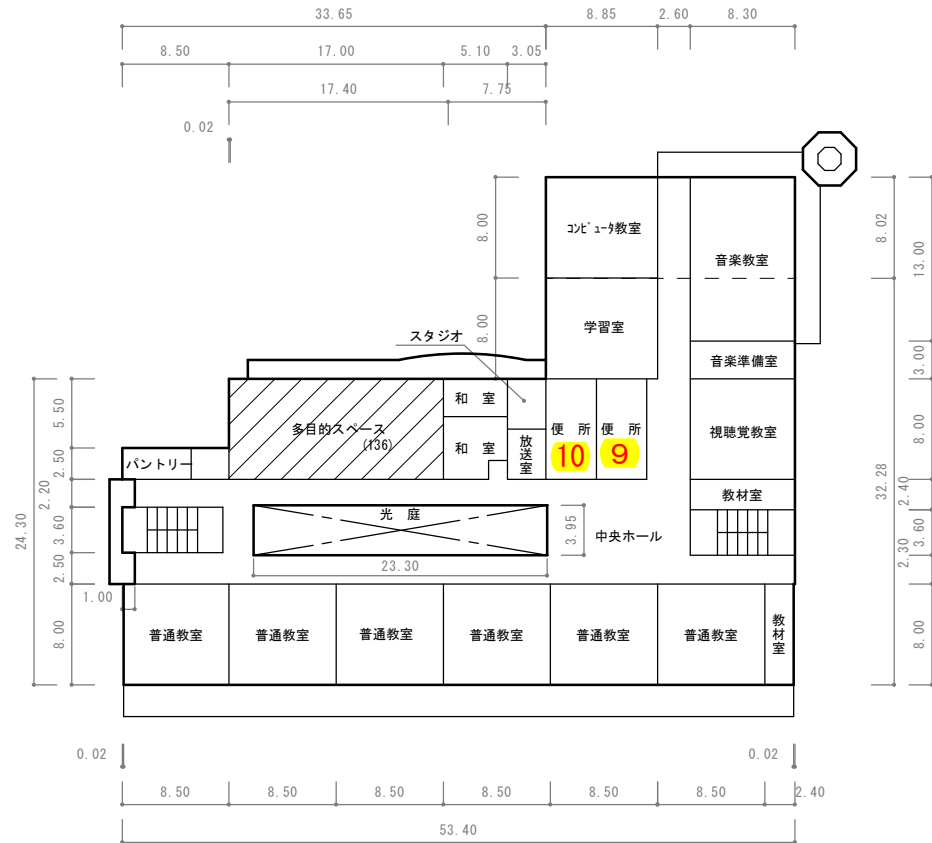

3 階 平 面 図

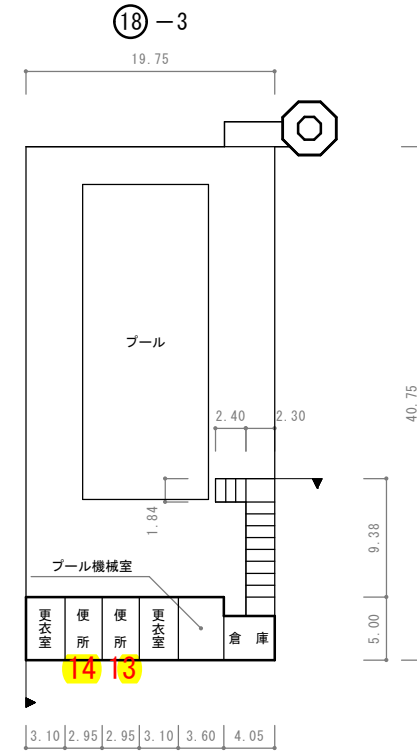

4 階 平 面 図

- 凡 例
- 建 物
  - ⊖ 未とりこわし建物
  - ⊖ 危険建物（非木）
  - ⊖ 危険建物（木造）
  - 借 借用建物
  - 一 一時使用建物
  - 他 当該学校以外の建物
  - 建物以外の工作物等
  - 自 自転車置場
  - 倉 倉庫
  - 吹 吹抜け渡廊下
  - 温 温室
  - 動 動物小屋
  - 簡 簡易な小規模構造物
  - 門 正門・通用門
  - ゴミ ゴミ小屋
  - P 独立受水槽ポンプ室
  - E 電気機械室

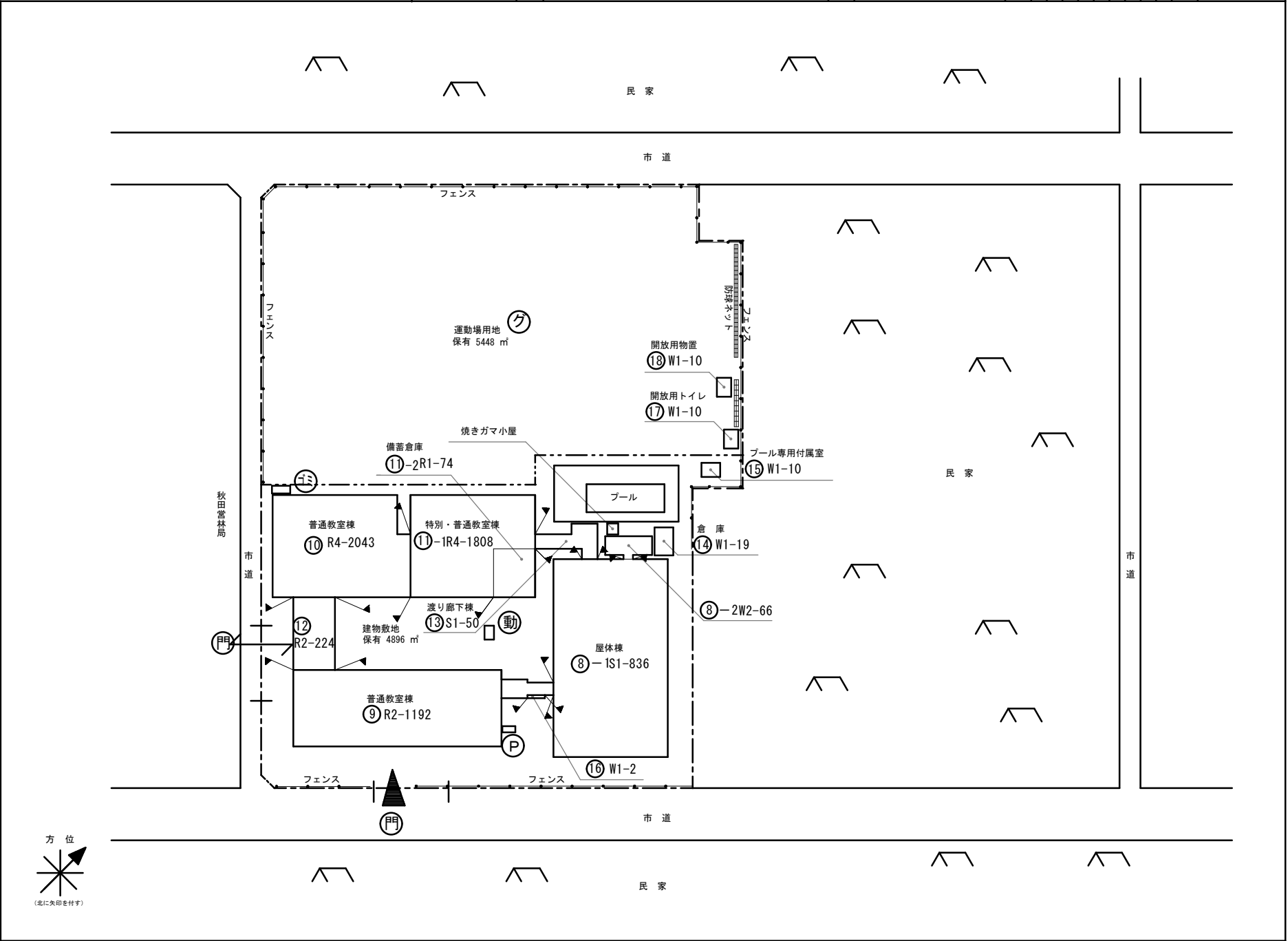

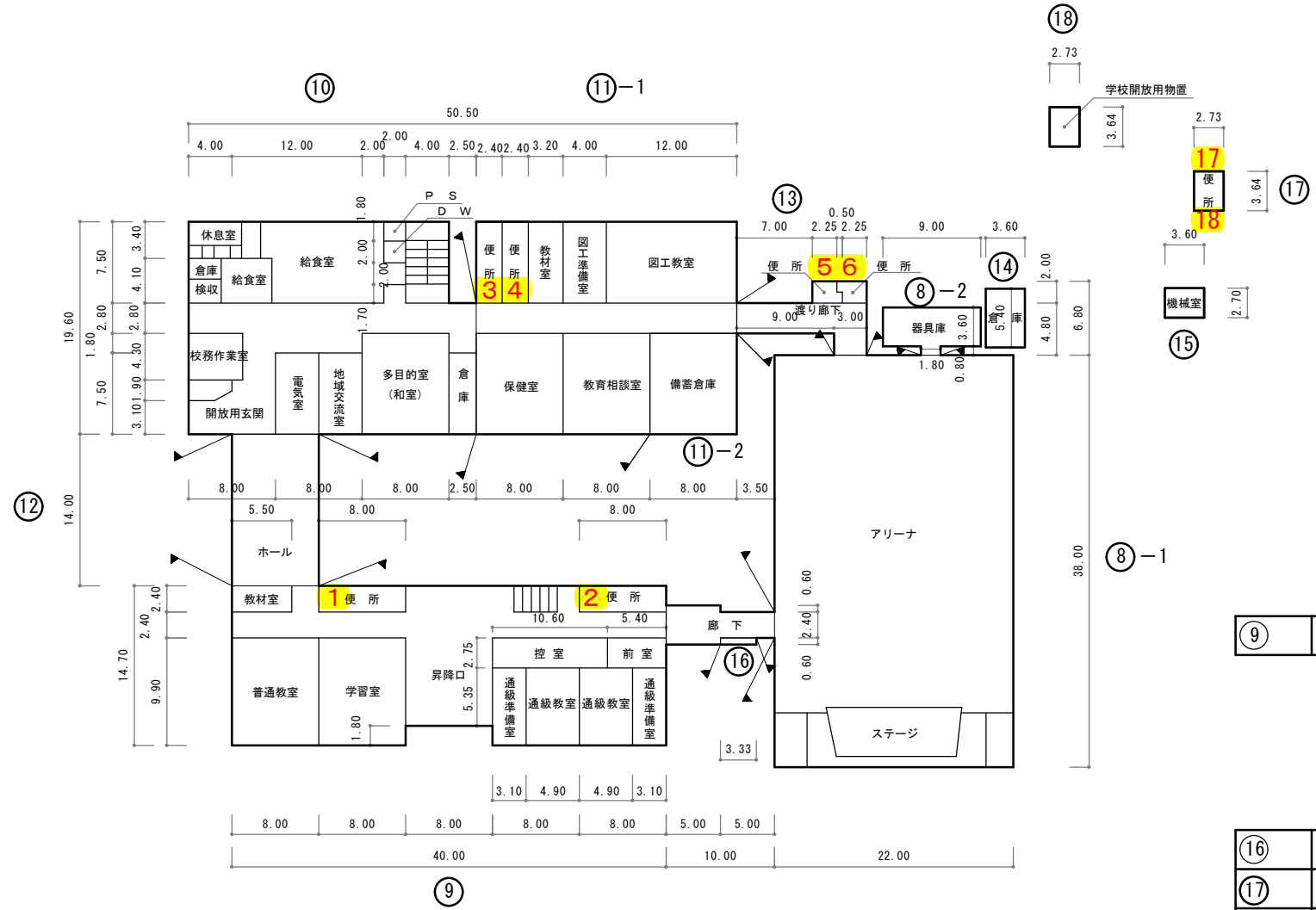

1 階 平 面 図

⑨	通級指導教室	114㎡
---	--------	------

⑩	給食室	139㎡
⑪	プール専用附属室	10㎡
⑫	学校開放用出入口	2㎡
⑬	学校開放用便所	10㎡
⑭	学校開放用倉庫	10㎡

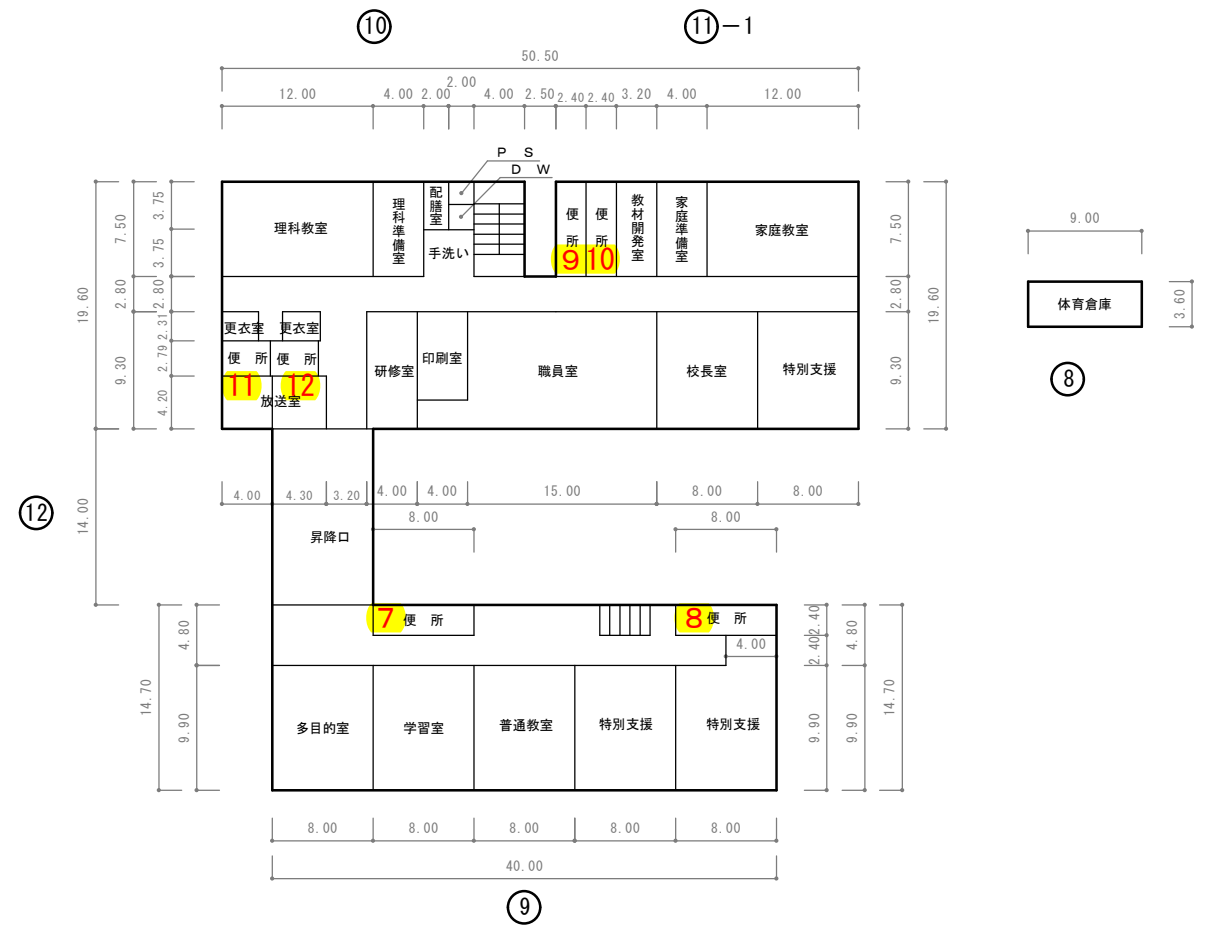

2 階 平 面 図





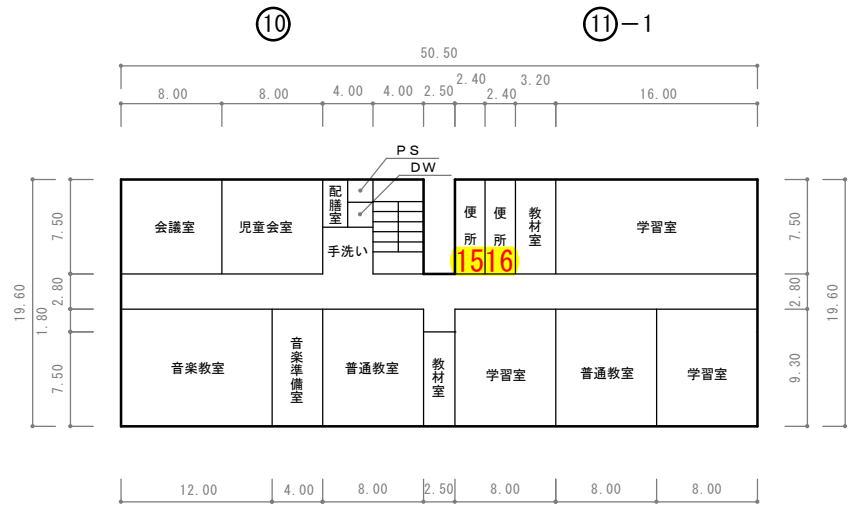

4 階 平 面 図

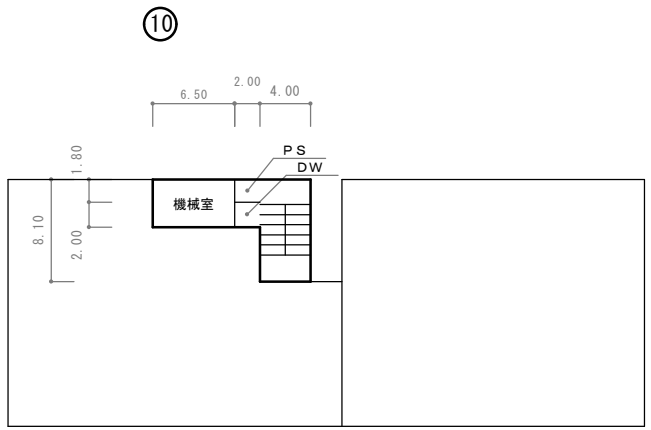

屋 階 平 面 図

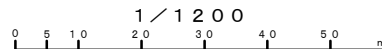

- 凡 例
- 建 物
  - Ⓜ 未とりこわし建物
  - Ⓢ 危険建物（非木）
  - Ⓣ 危険建物（木造）
  - Ⓝ 借用建物
  - Ⓛ 一時使用建物
  - Ⓚ 当該学校以外の建物
  - 建物以外の工作物等
  - Ⓩ 自転車置場
  - Ⓜ 倉庫
  - Ⓛ 吹抜け渡廊下
  - Ⓢ 温室
  - Ⓝ 動物小屋
  - Ⓚ 簡易な小規模構造物
  - Ⓜ 正門・通用門
  - Ⓜ ゴミ小屋
  - Ⓜ 独立受水槽ポンプ室
  - Ⓜ 電気機械室
  - Ⓜ 掲揚塔
  - Ⓜ 屋外運動場
  - Ⓜ 遊園地

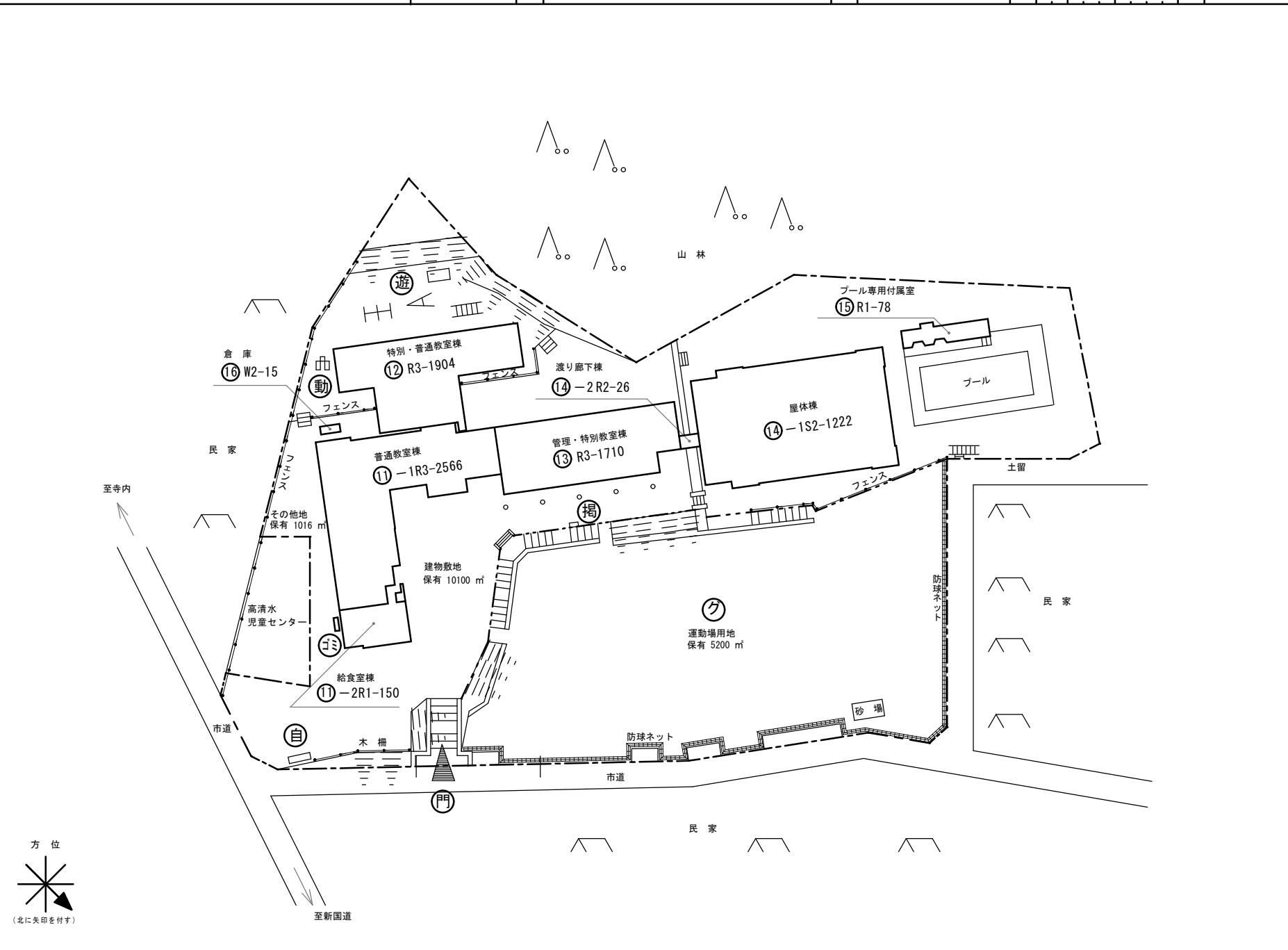

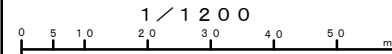

凡 例
建 物
⊖ 未とりこわし建物
⊖ 危険建物（非木）
⊖ 危険建物（木造）
⊖ 借用建物
⊖ 一時一時使用建物
⊖ 他 当該学校以外の建物
建物以外の工作物等
⊖ 自転車置場
⊖ 倉 庫
⊖ 吹抜け渡廊下
⊖ 温 室
⊖ 動物小屋
⊖ 簡易な小規模構造物
⊖ 門 正門・通用門
⊖ ゴミ小屋
⊖ 独立受水槽ポンプ室
⊖ 電気機械室

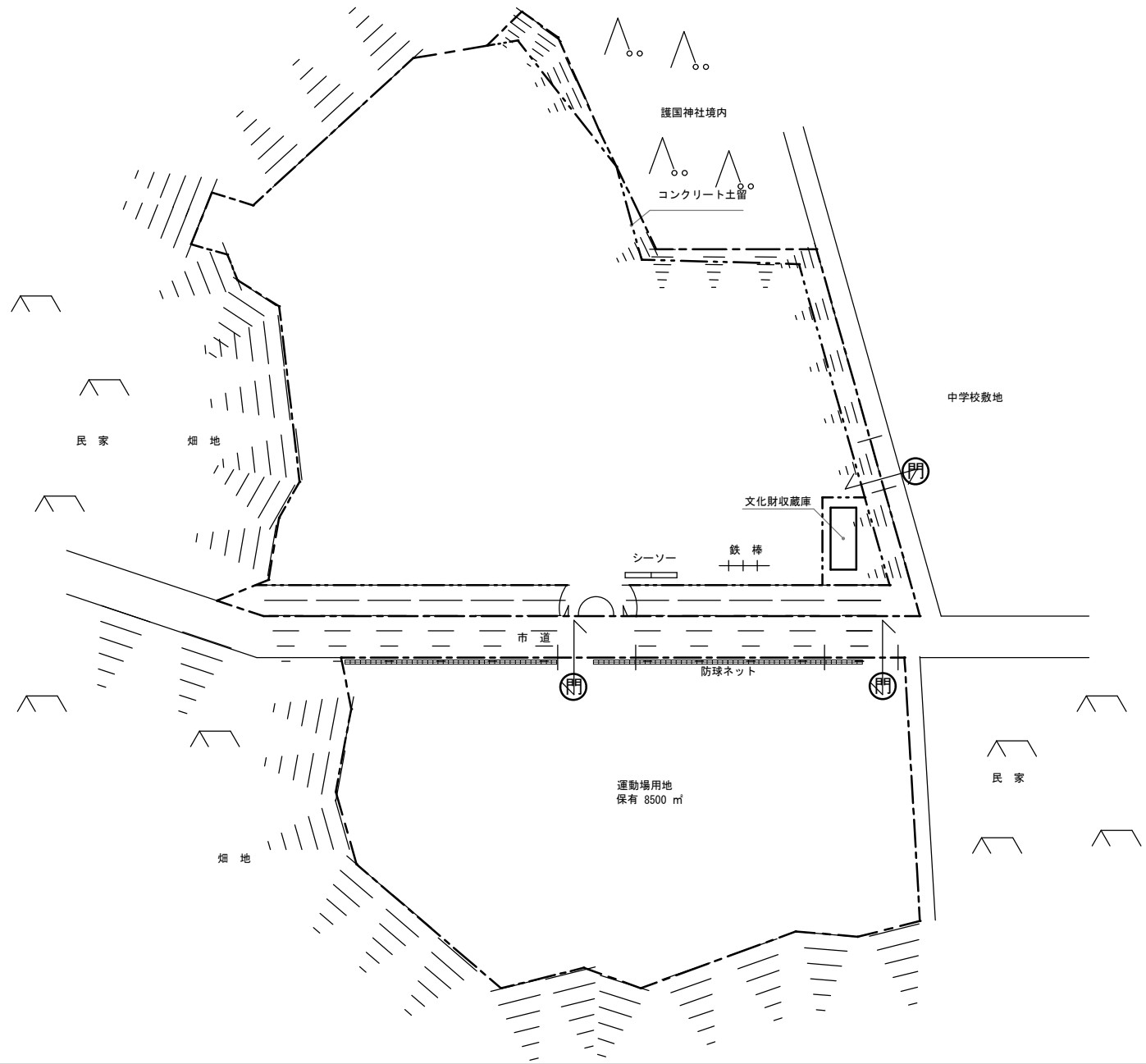
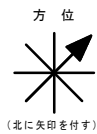

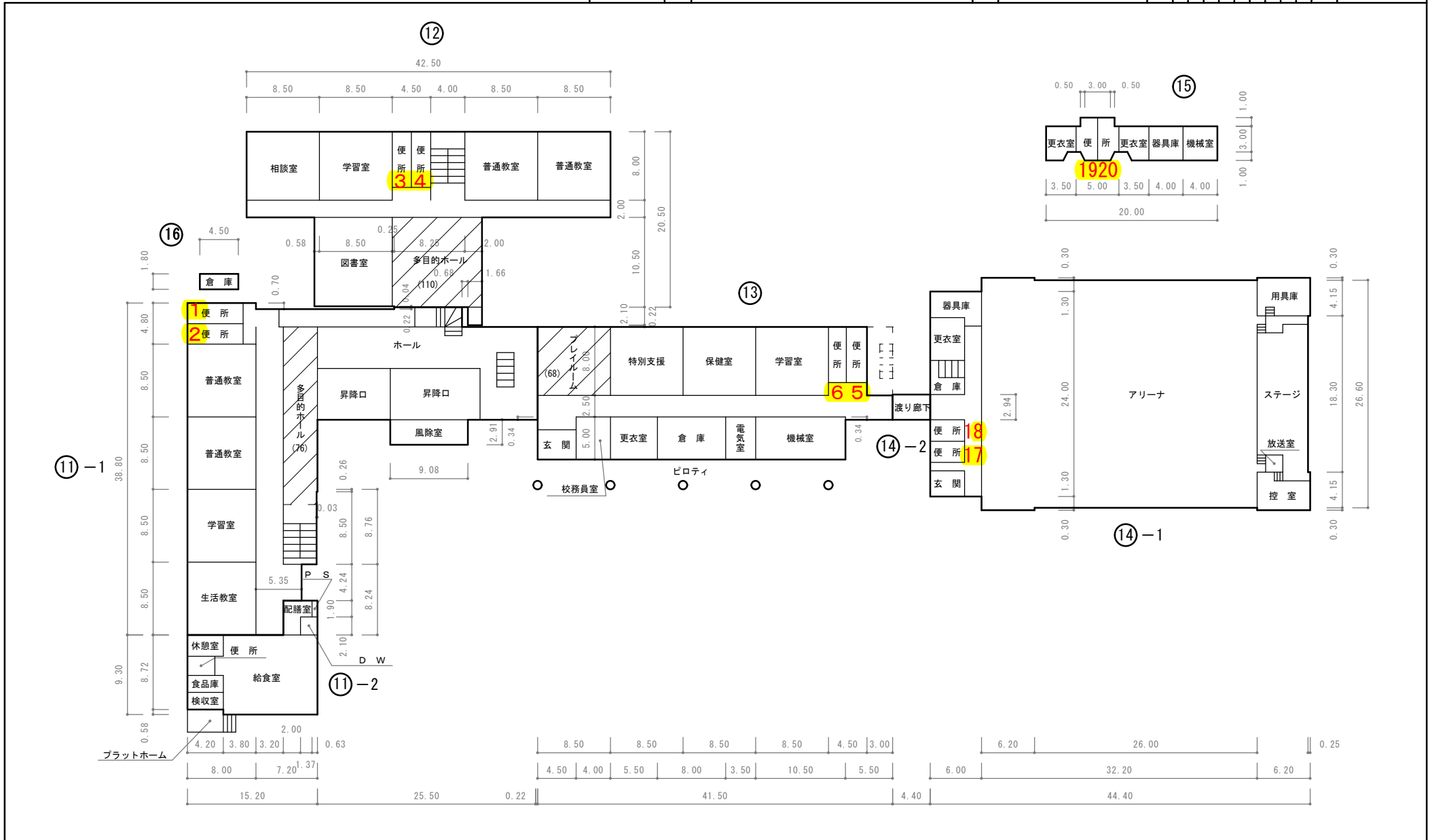

1 階 平 面 図

⑪-2	給食室	150m <sup>2</sup>
⑮	プール専用附属室	78m <sup>2</sup>

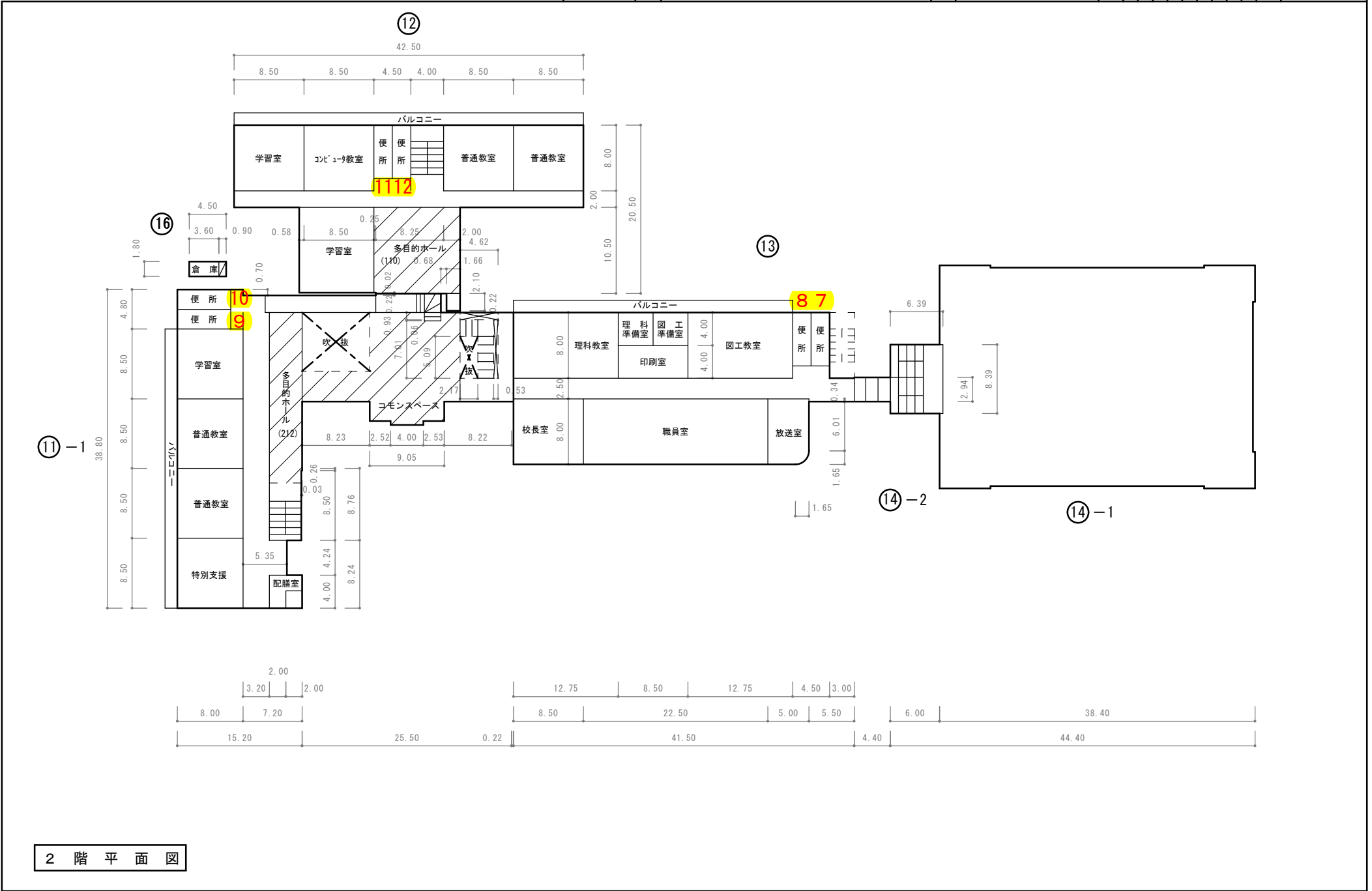

2 階 平 面 図

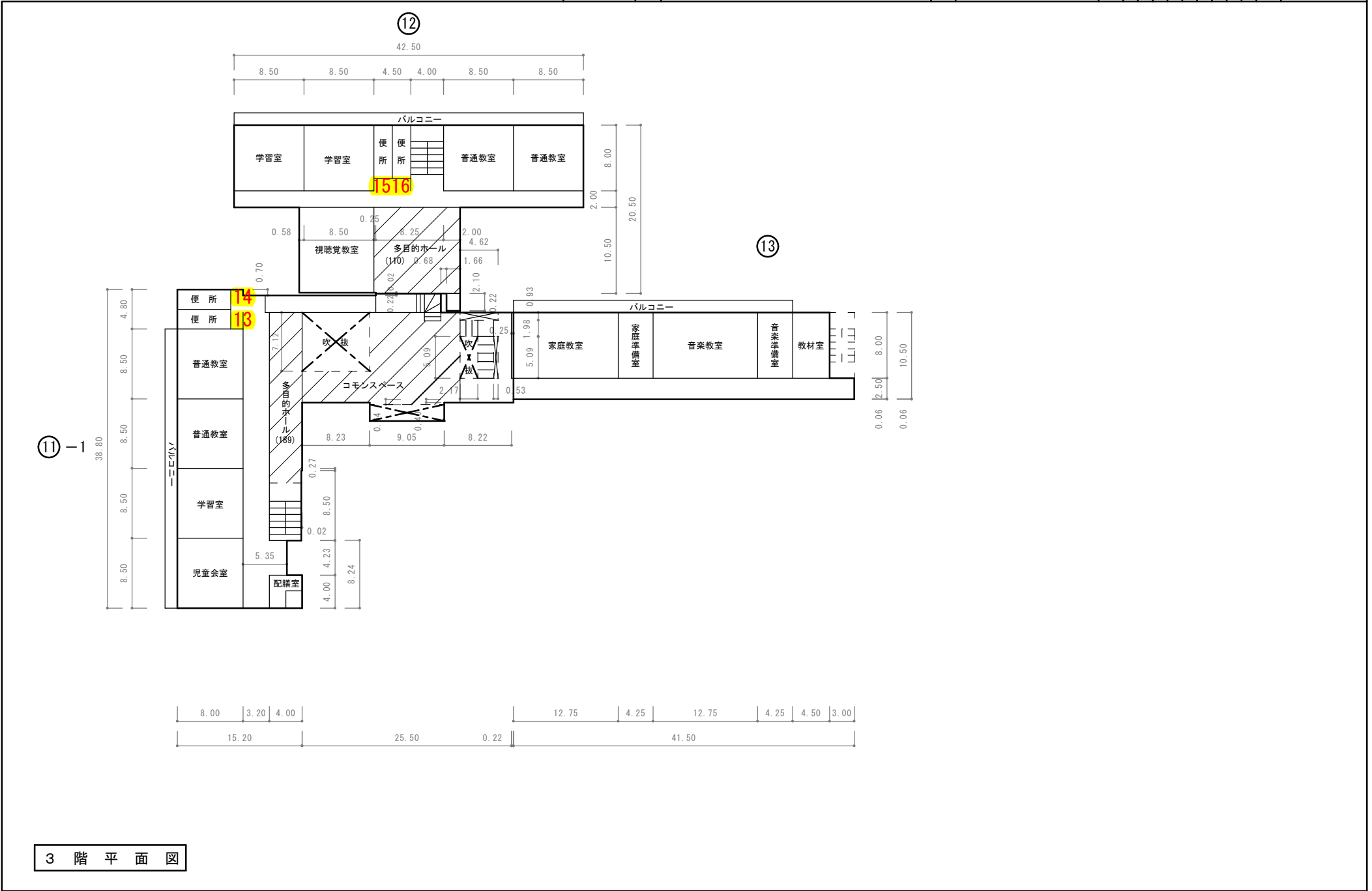

3 階 平 面 図

凡 例
建 物
⊖ 未とりこわし建物
⊖ 危険建物 (非木)
⊖ 危険建物 (木造)
借 借 用 建 物
⊖ 一時使用建物
⊖ 他 当該学校以外の建物
建物以外の工作物等
⊖ 自転車置場
倉 倉 庫
吹 吹 抜 け 渡 廊 下
温 温 室
動 動 物 小 屋
簡 簡 易 な 小 規 模 構 造 物
門 正 門 ・ 通 用 門
ゴミ ゴミ小屋
P 独 立 受 水 槽 ポ ン プ 室
E 電 気 機 械 室
ク 屋 外 運 動 場

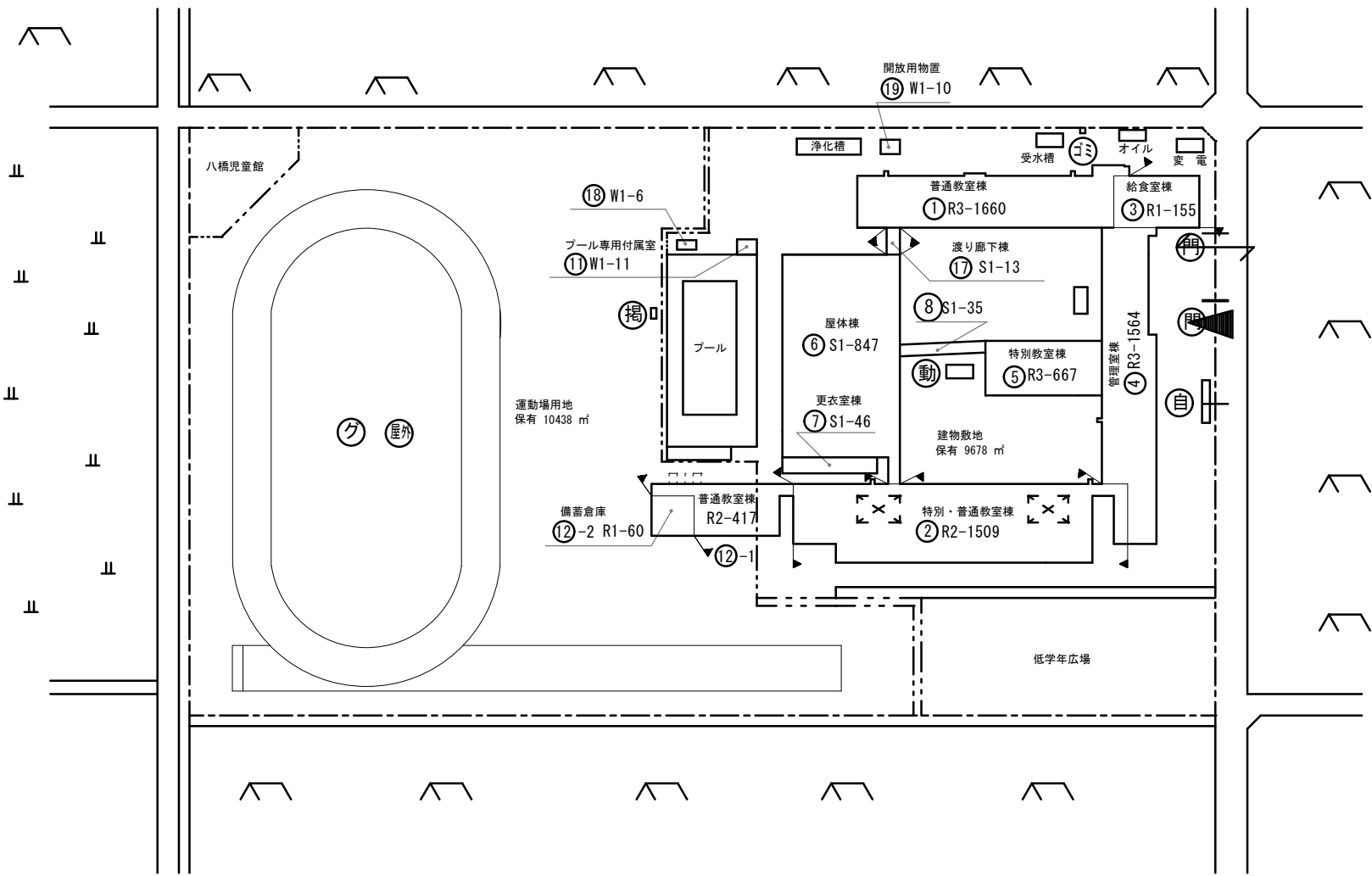



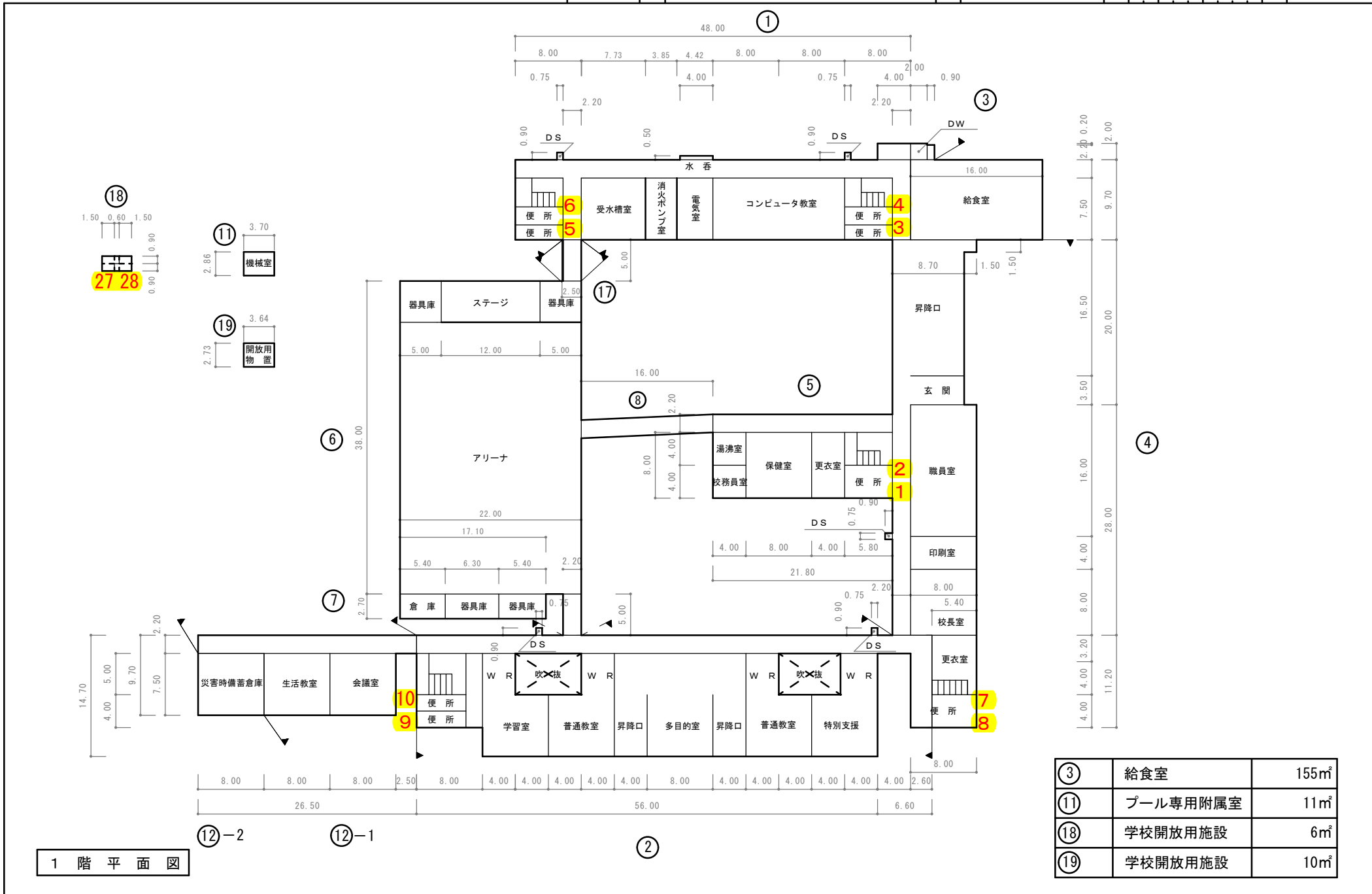

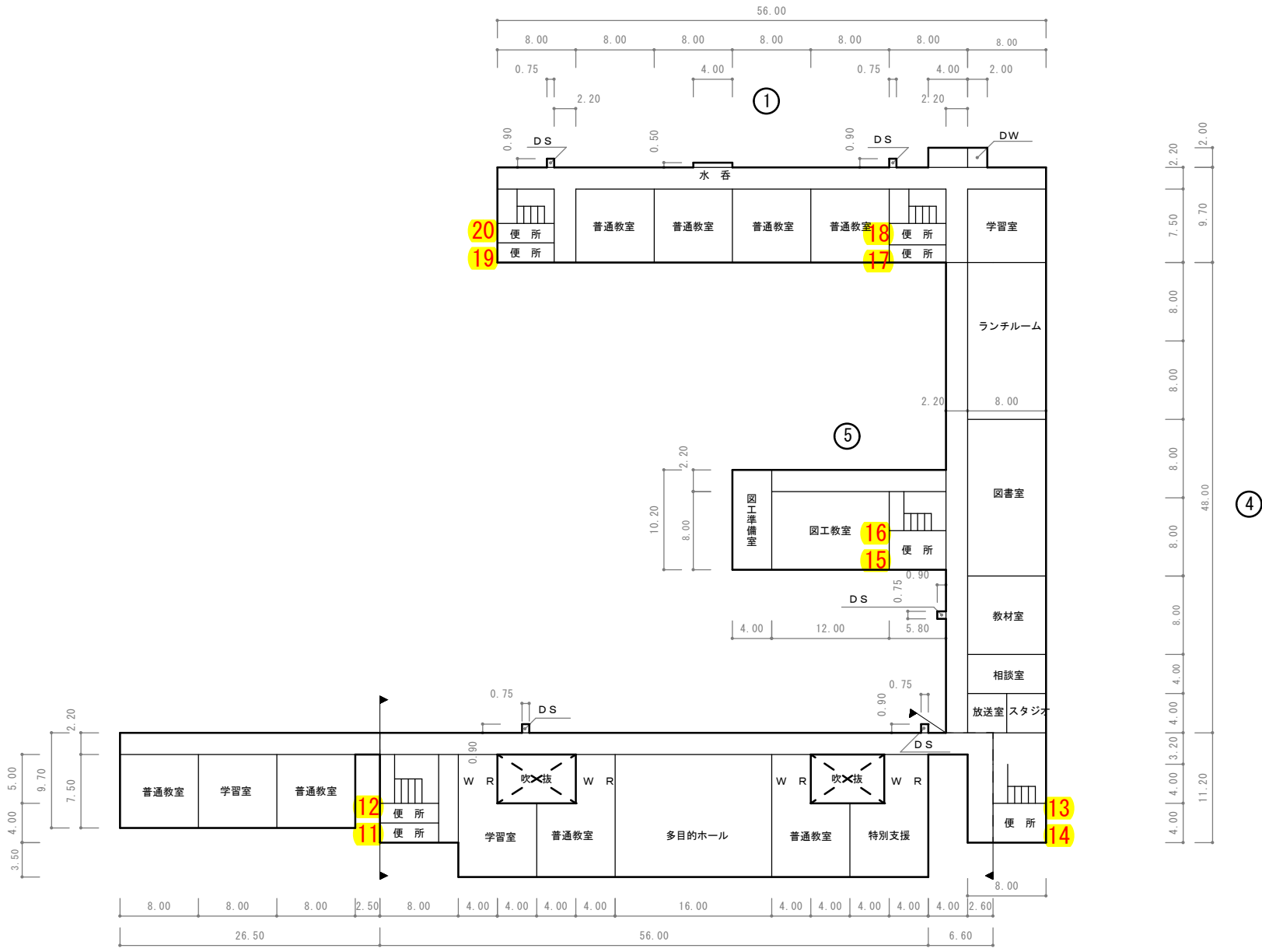

2 階 平 面 図

⑫-1

⑫

④	食堂	128m <sup>2</sup>
---	----	-------------------

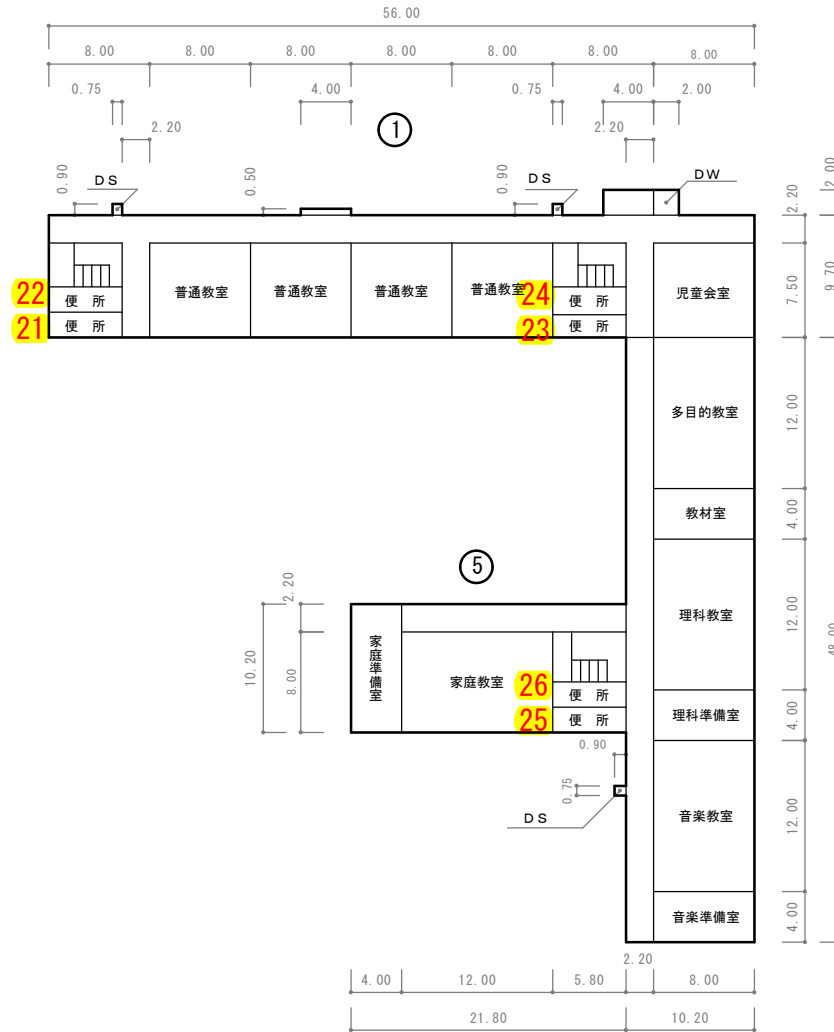

3 階 平 面 図

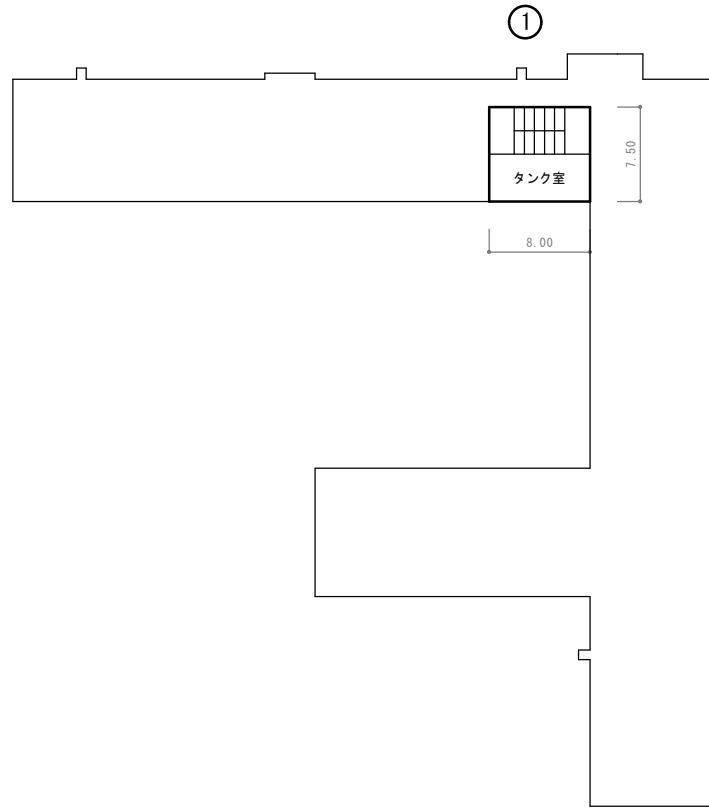

屋階平面図

凡 例	
建 物	
Ⓜ	未とりこわし建物
Ⓢ	危険建物（非木）
Ⓣ	危険建物（木造）
Ⓝ	借用建物
Ⓞ	一時使用建物
Ⓟ	当該学校以外の建物
建物以外の工作物等	
Ⓠ	自転車置場
Ⓡ	倉庫
Ⓢ	吹抜け渡廊下
Ⓣ	温室
Ⓤ	動物小屋
Ⓥ	簡易な小規模構造物
Ⓦ	正門・通用門
Ⓧ	ゴミ小屋
Ⓨ	独立受水槽ポンプ室
Ⓩ	電気機械室
ⓐ	受変電設備
ⓑ	屋外運動場

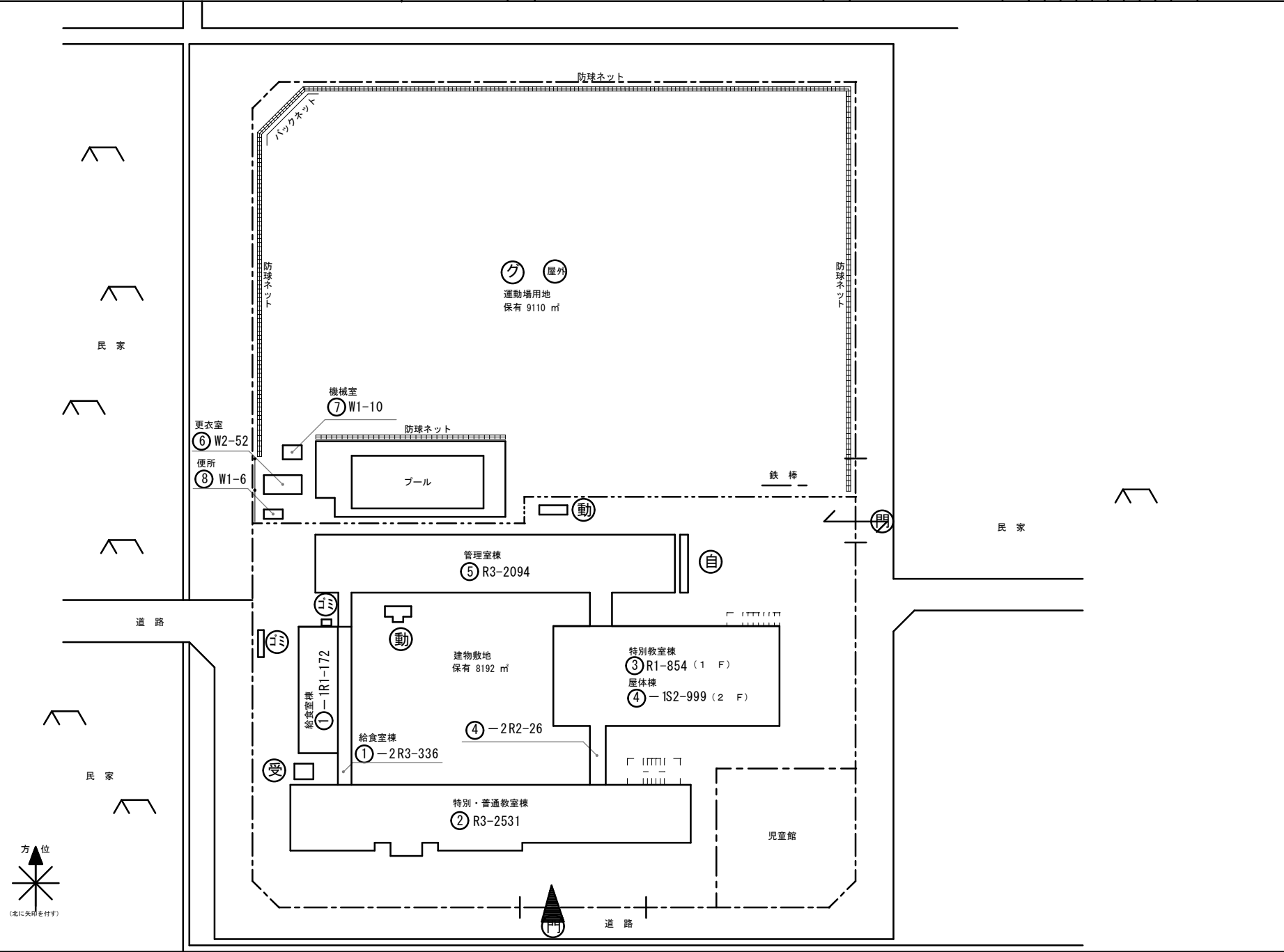

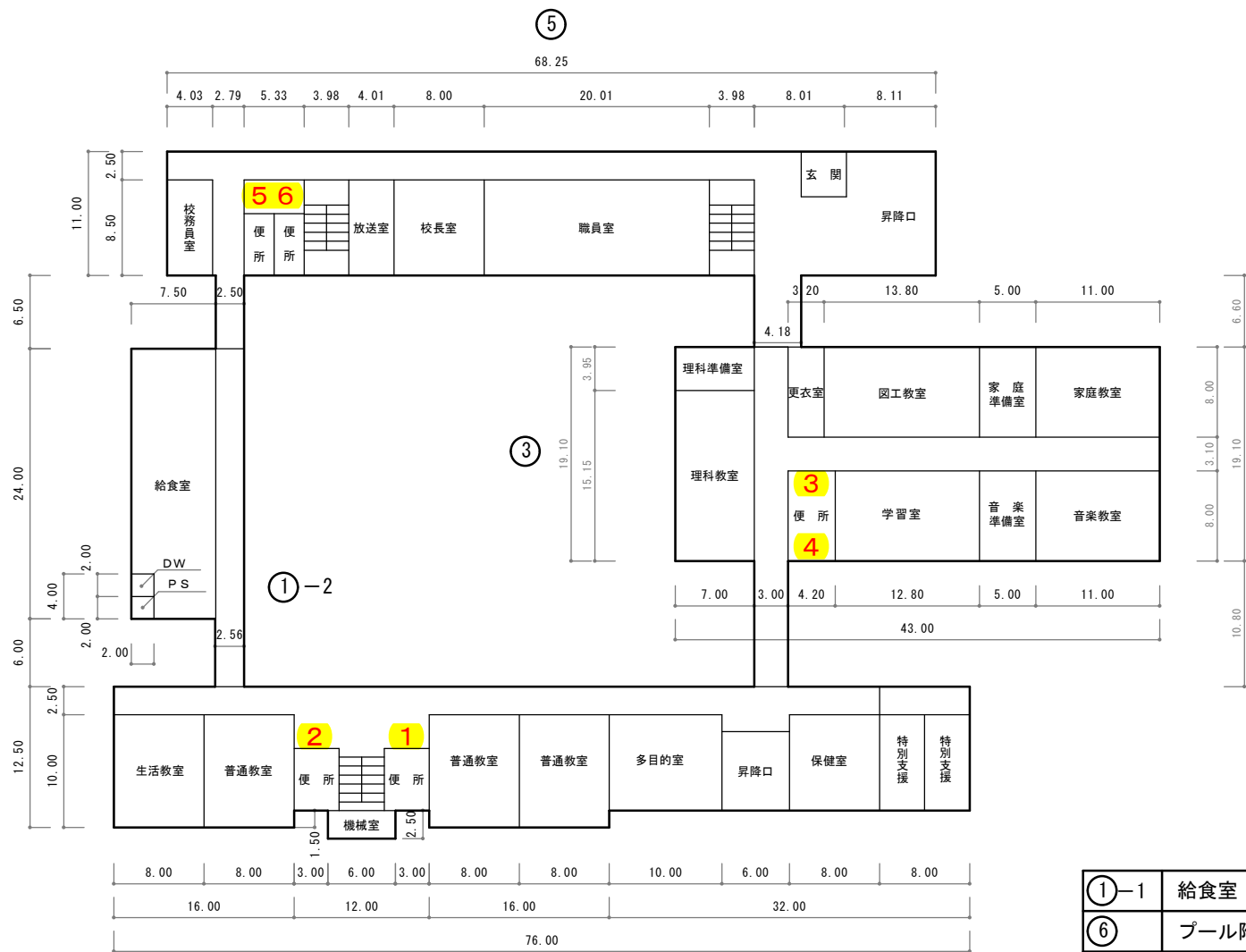
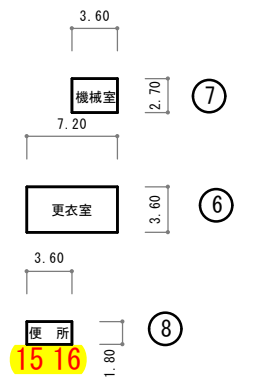

1 階 平 面 図

①-1	給食室	172㎡
⑥	プール附属更衣室	52㎡
⑦	プール附属機械室	10㎡
⑧	プール附属便所	6㎡

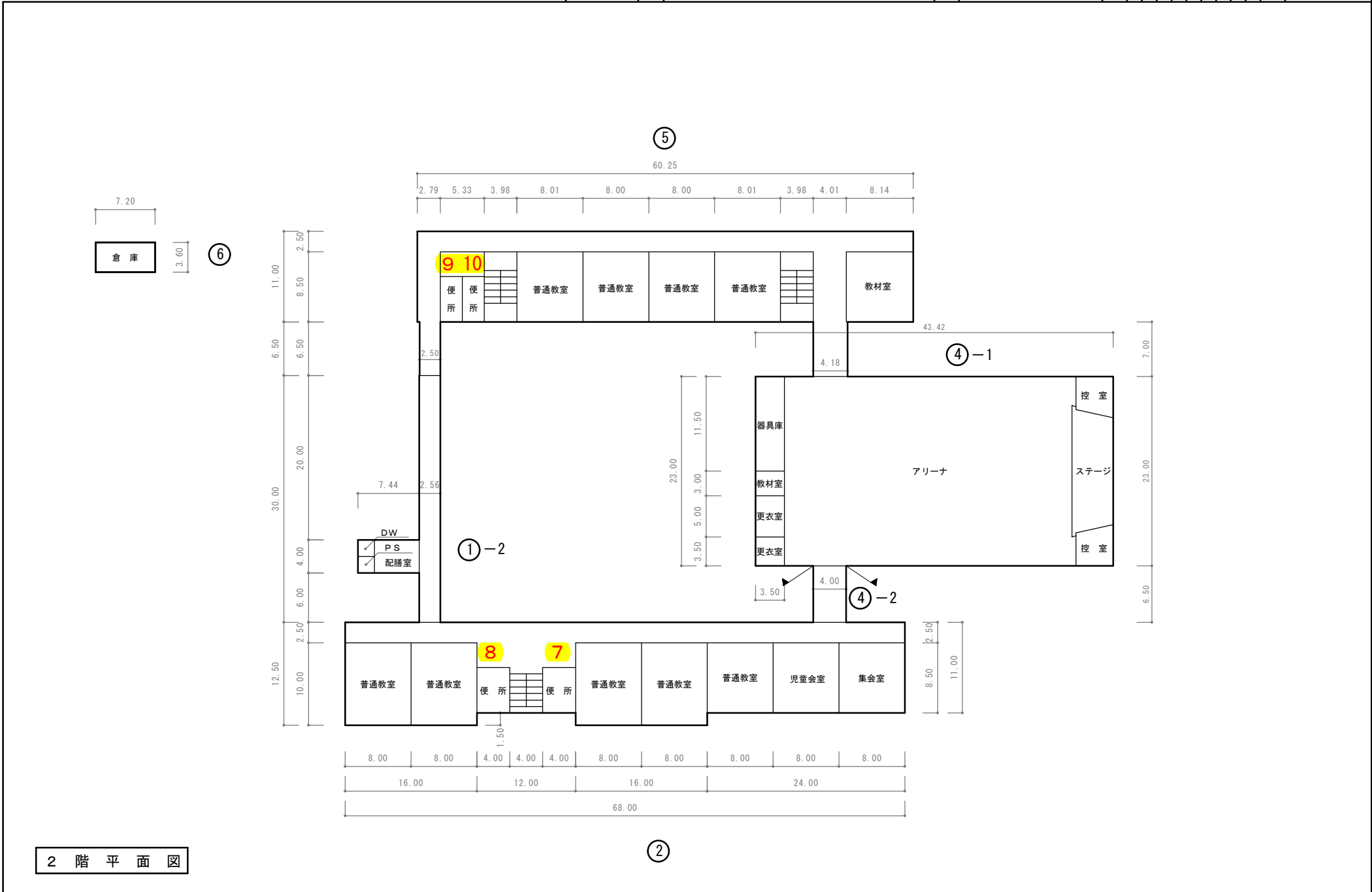

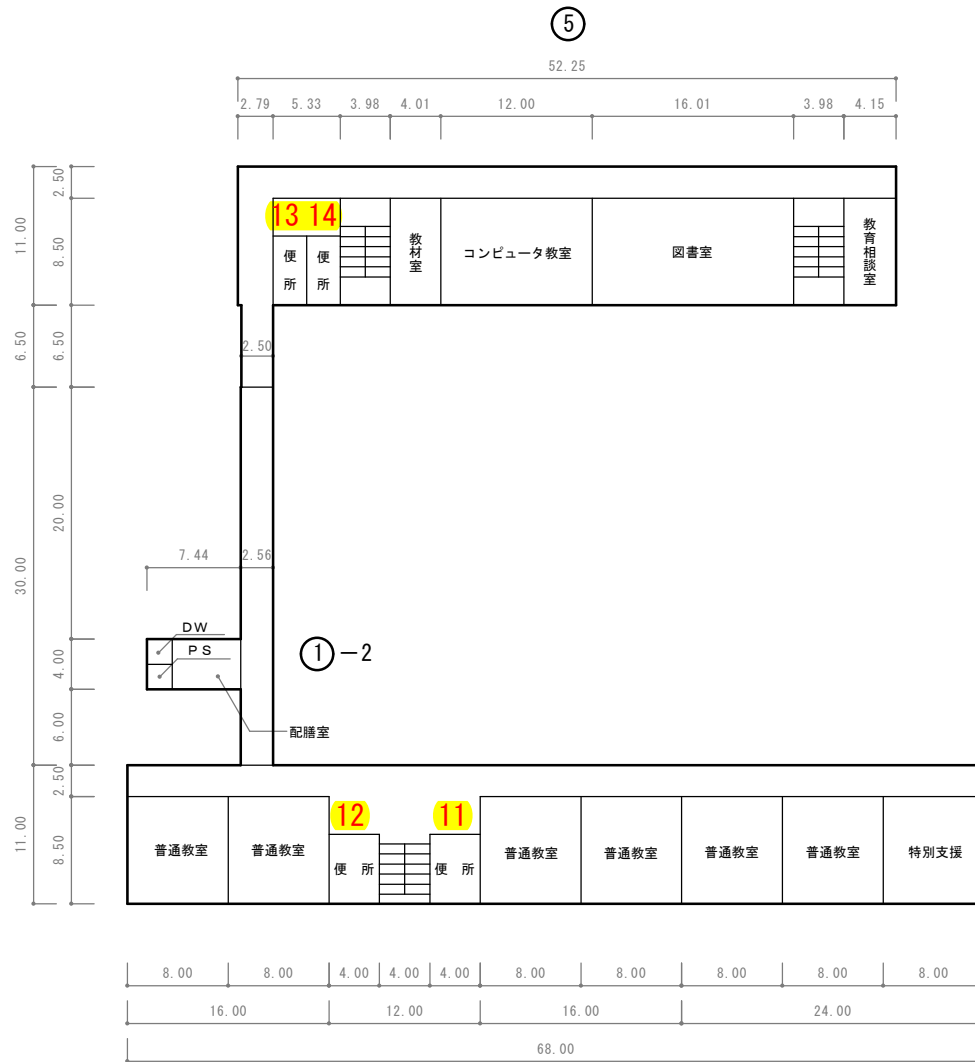

3 階 平 面 図



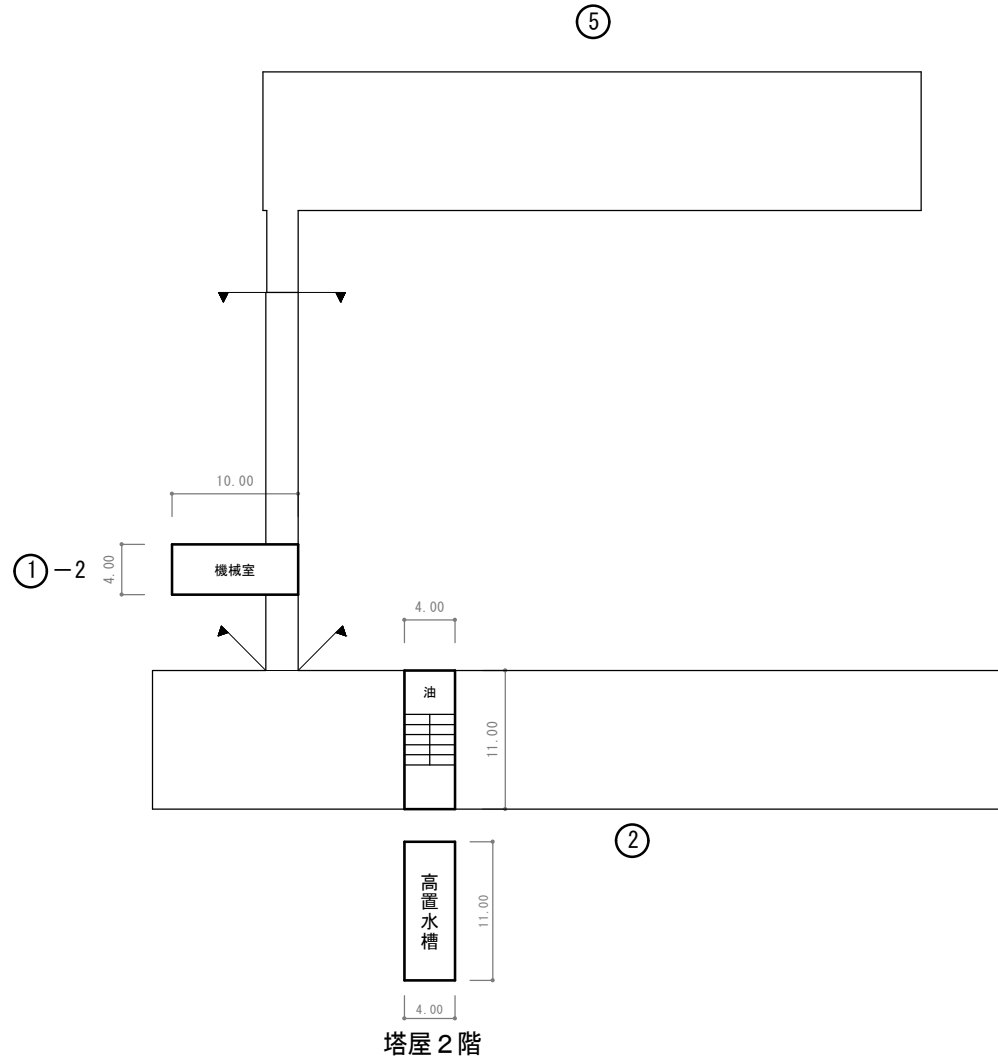

屋階平面図



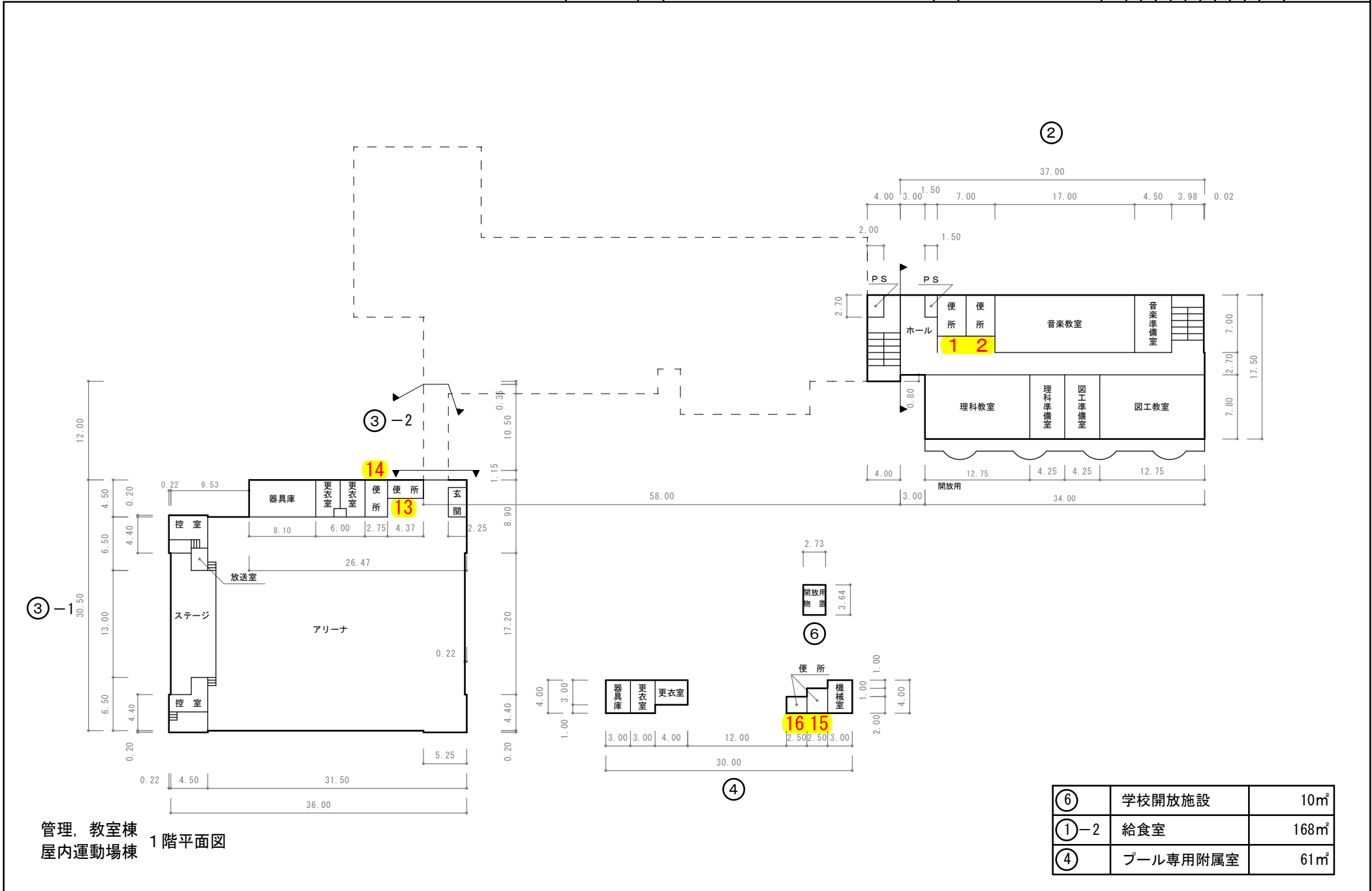

管理、教室棟  
屋内運動場棟 1階平面図

⑥	学校開放施設	10㎡
①-2	給食室	168㎡
④	プール専用附属室	61㎡

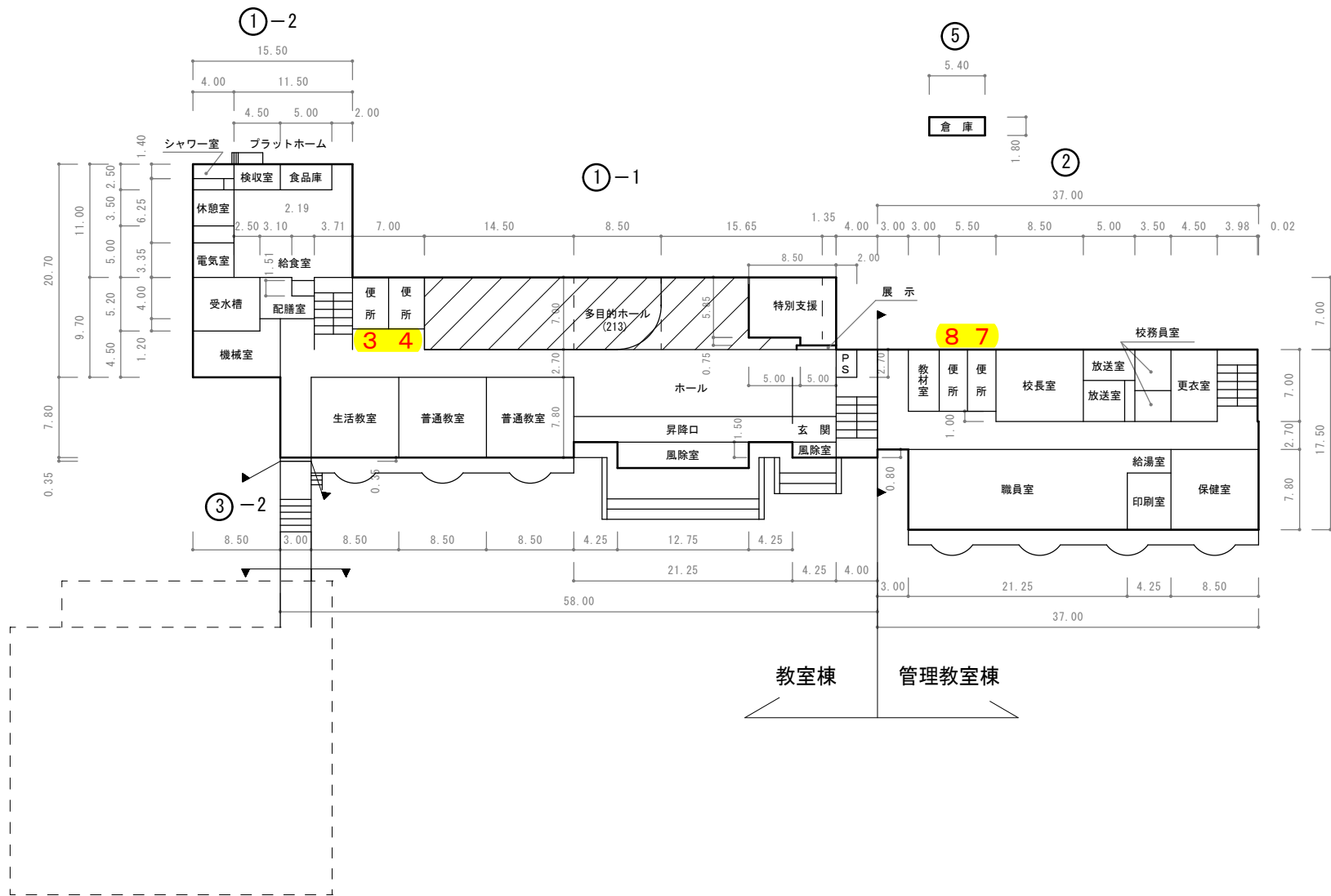

教室棟 1階平面図  
 管理、教室棟 2階平面図

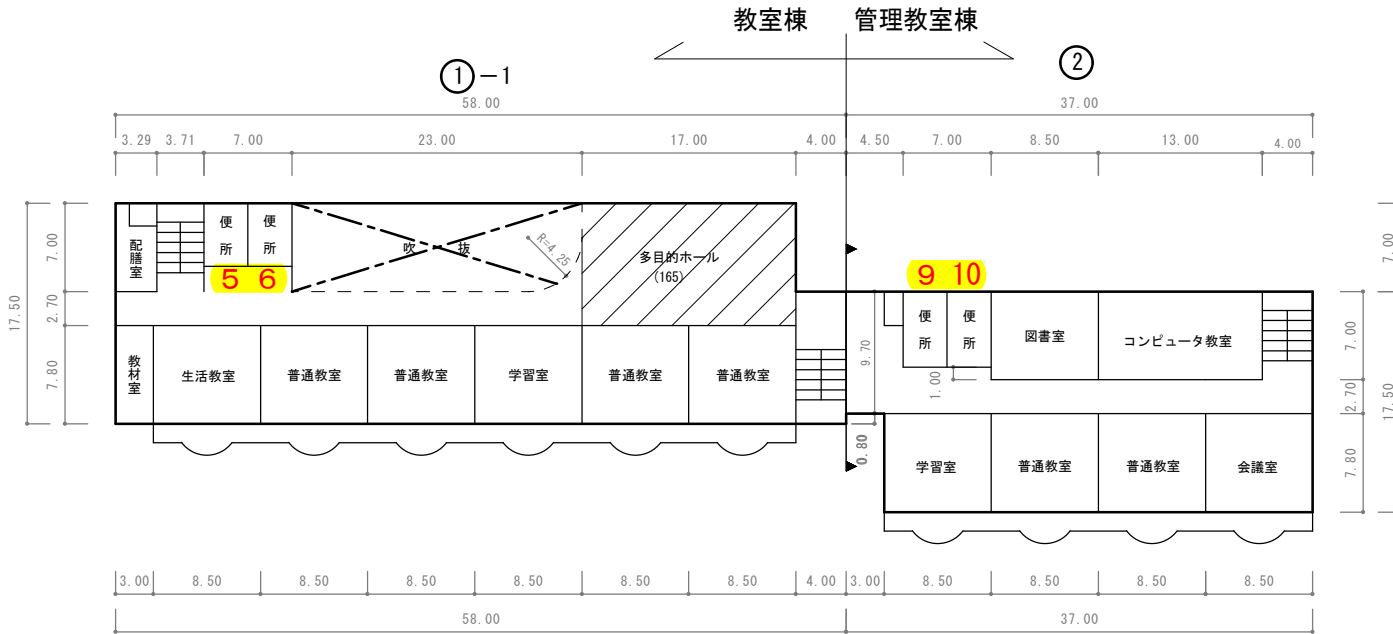

教室棟 2階平面図

管理, 教室棟 3階平面図

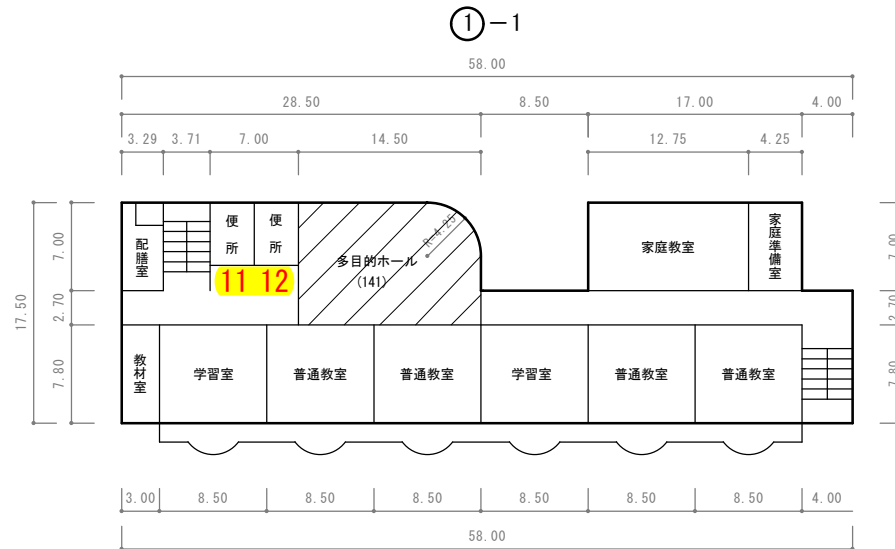

教室棟3階平面図

- 凡 例
- 建 物
  - Ⓜ 未とりこわし建物
  - Ⓢ 危険建物 (非木)
  - Ⓣ 危険建物 (木造)
  - Ⓝ 借用建物
  - Ⓛ 一時使用建物
  - Ⓚ 当該学校以外の建物
  - 建物以外の工作物等
  - Ⓜ 自転車置場
  - Ⓢ 倉庫
  - Ⓣ 吹抜け渡廊下
  - Ⓝ 温室
  - Ⓛ 動物小屋
  - Ⓚ 簡易な小規模構造物
  - Ⓜ 正門・通用門
  - Ⓝ ゴミ小屋
  - Ⓛ 独立受水槽ポンプ室
  - Ⓣ 電気機械室
  - Ⓚ 屋外運動場

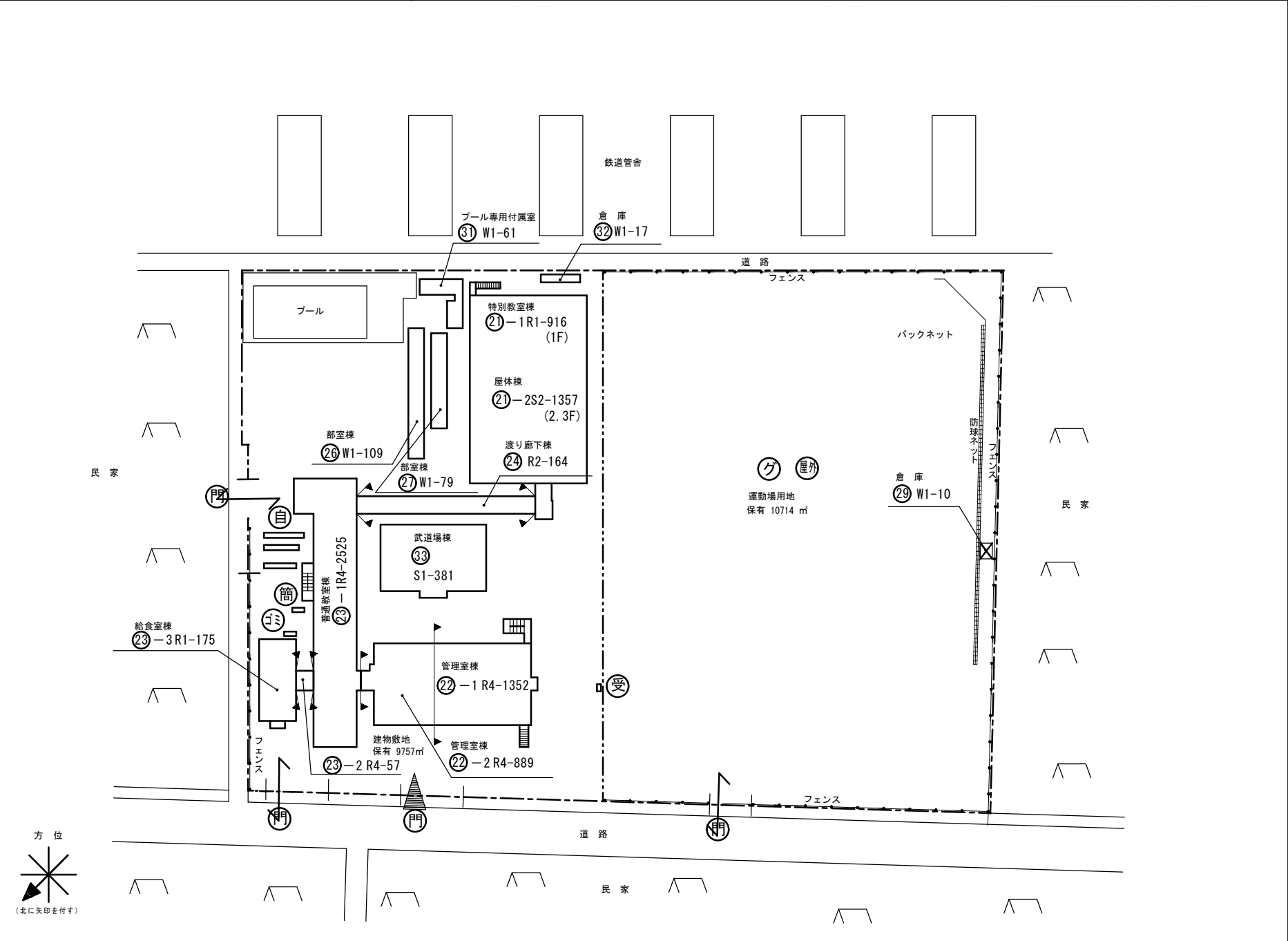

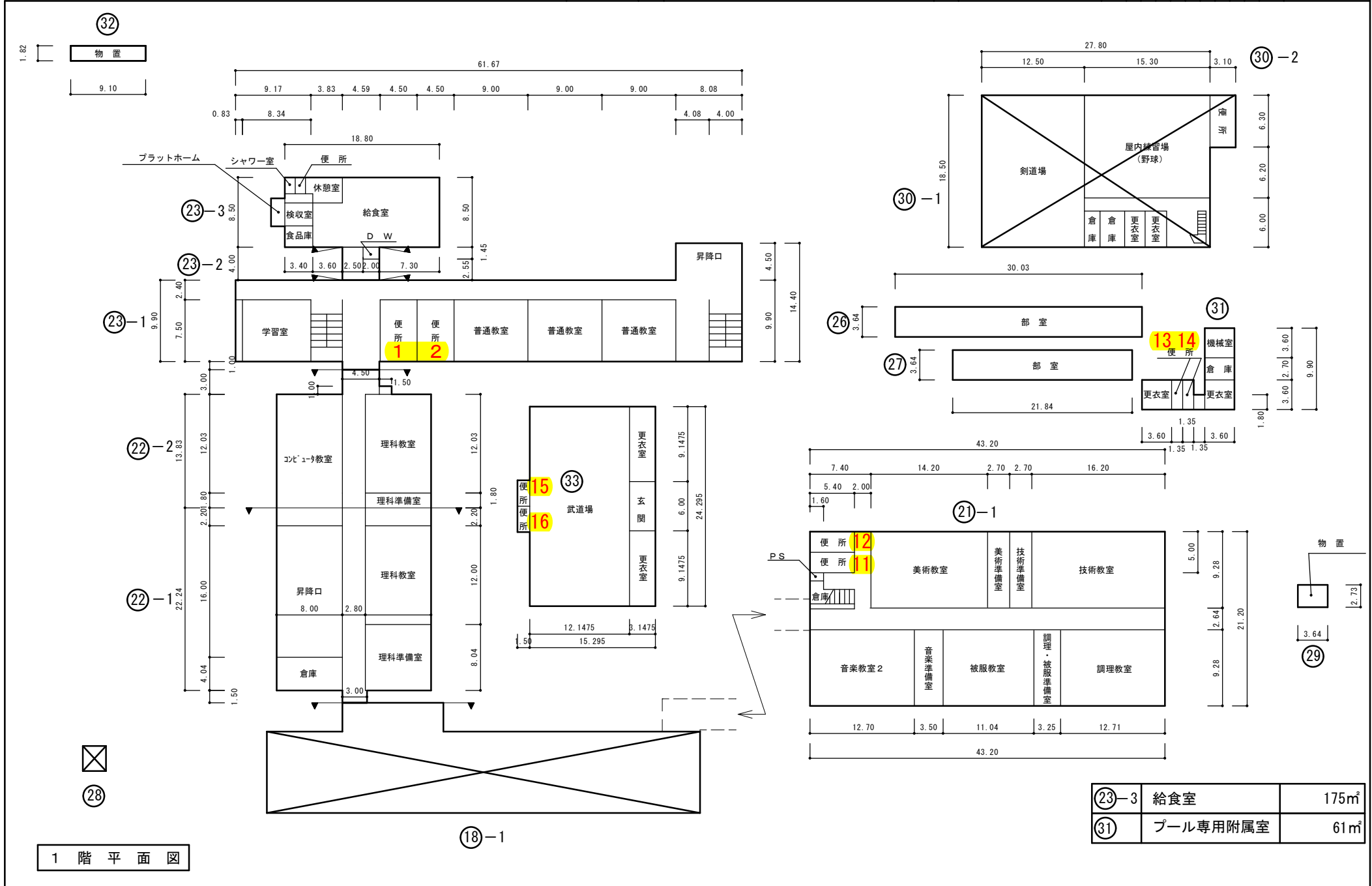

1 階 平 面 図

②3-3	給食室	175㎡
③1	プール専用附属室	61㎡

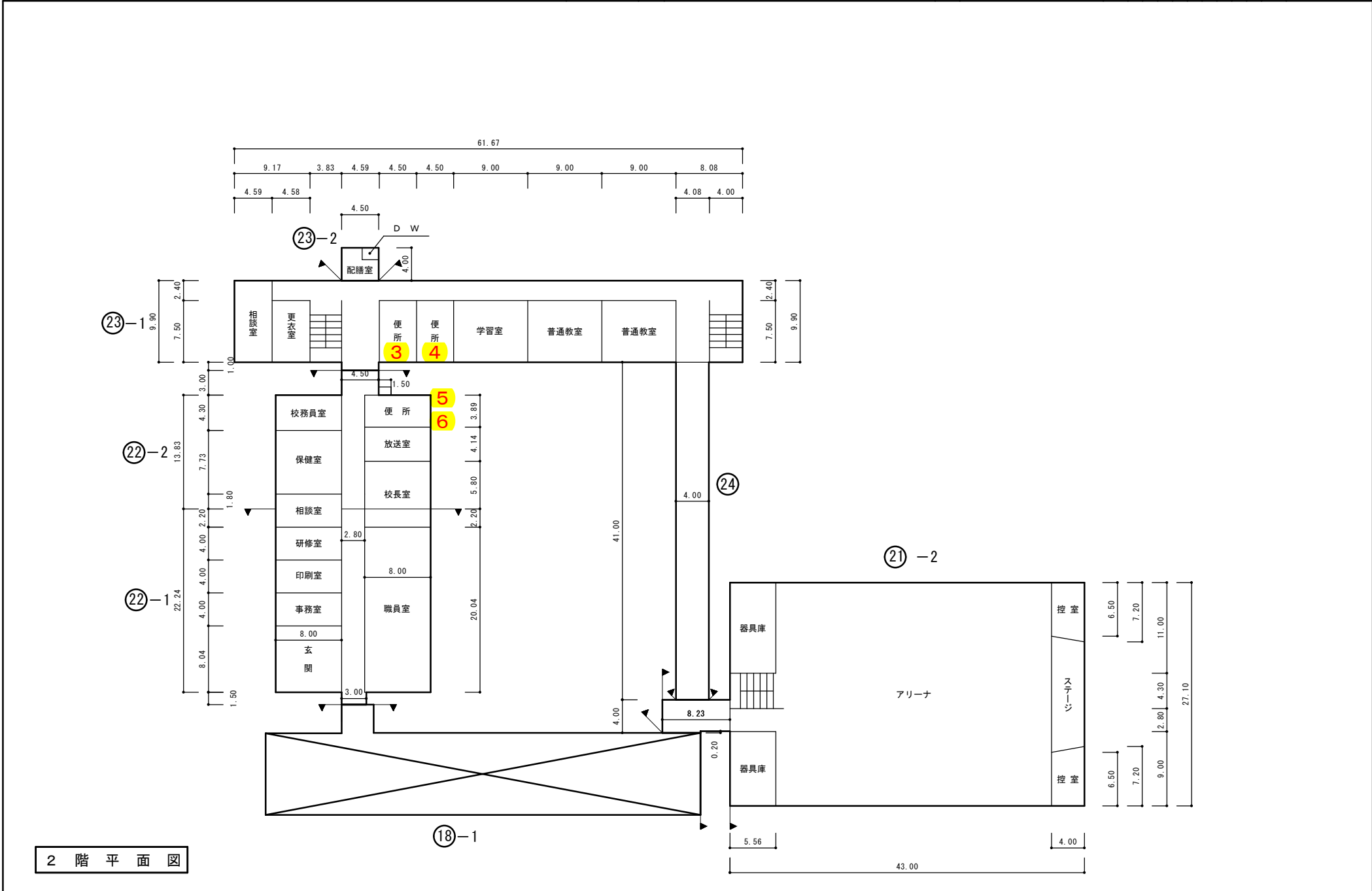

2 階 平 面 図



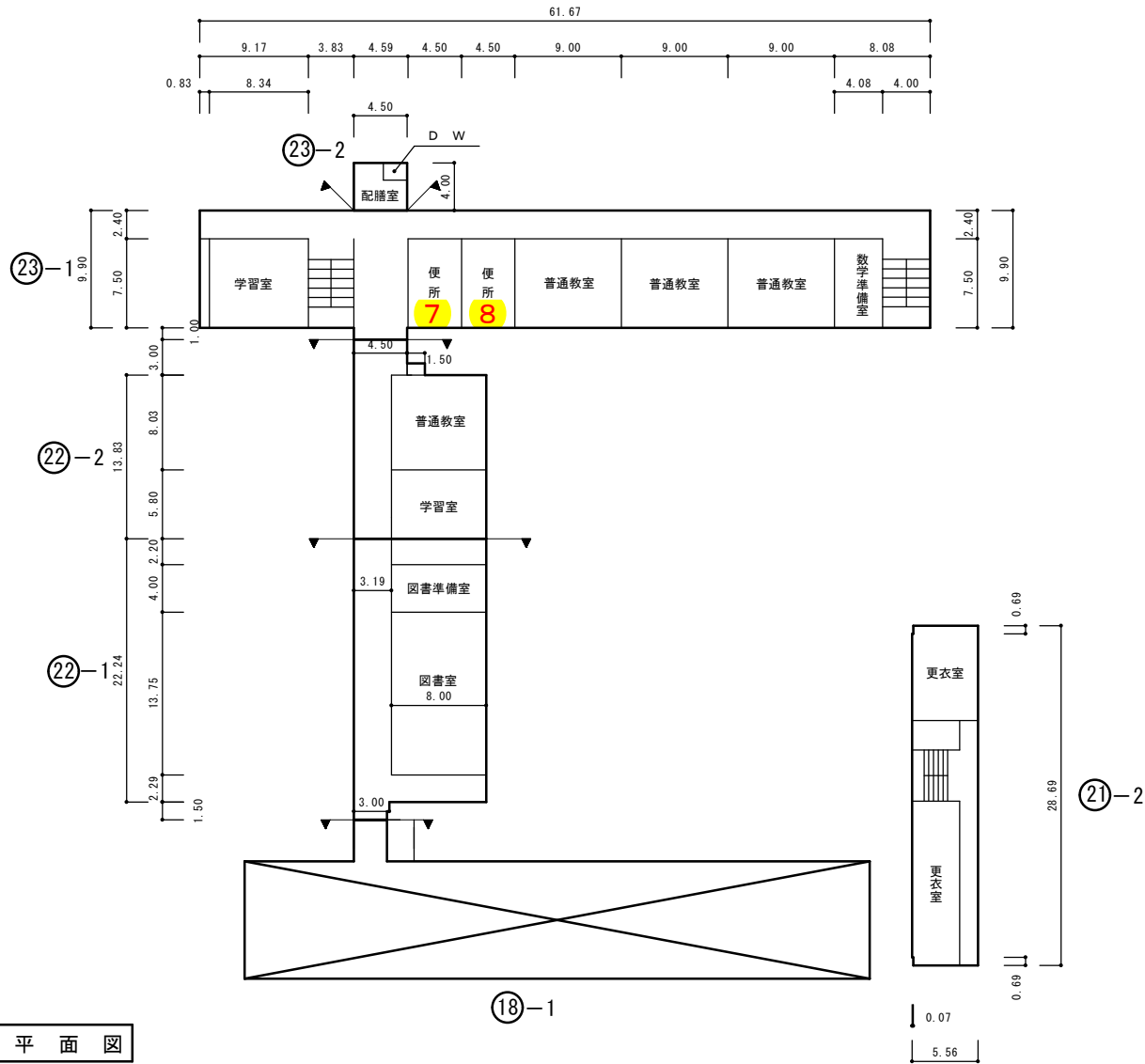

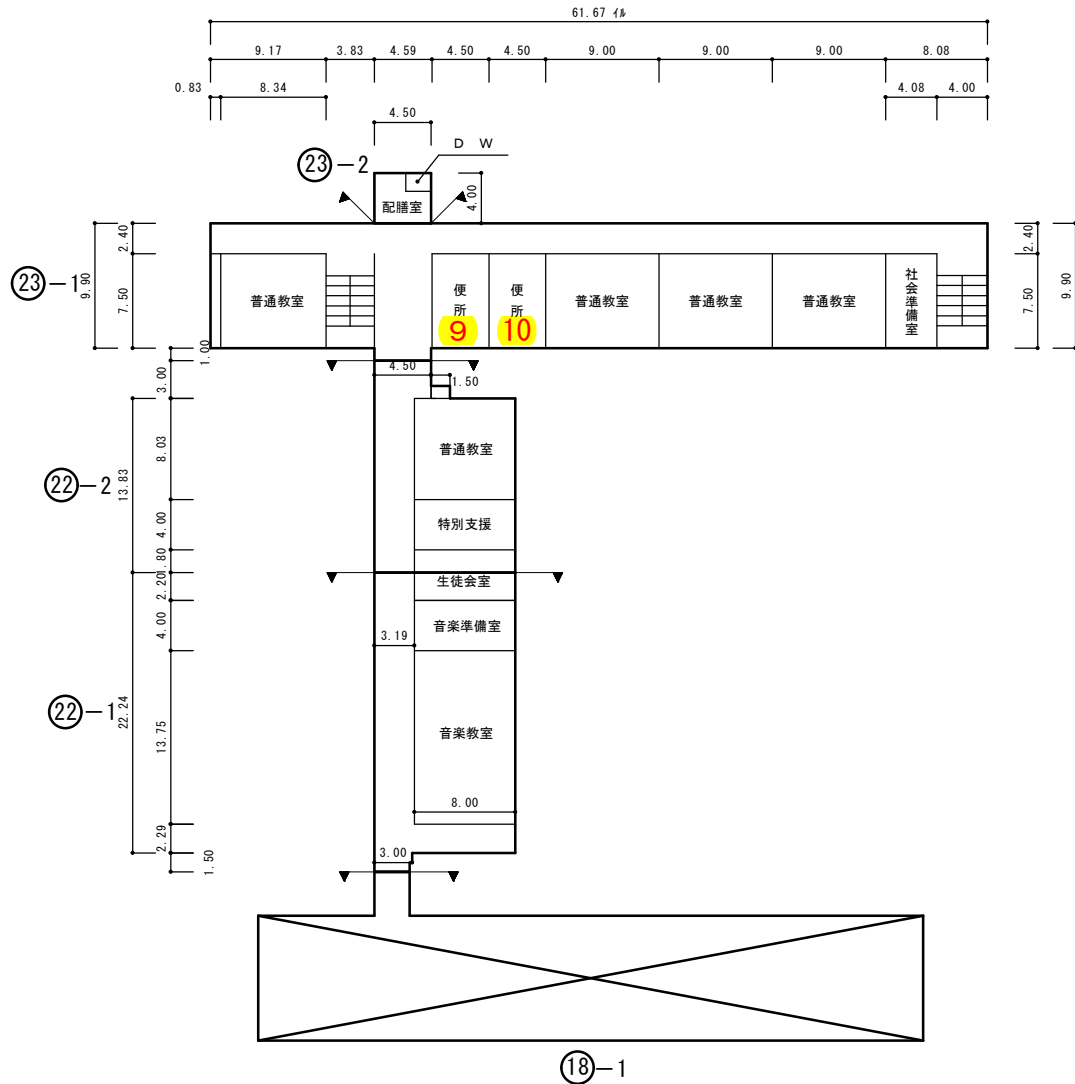

4 階 平面 図

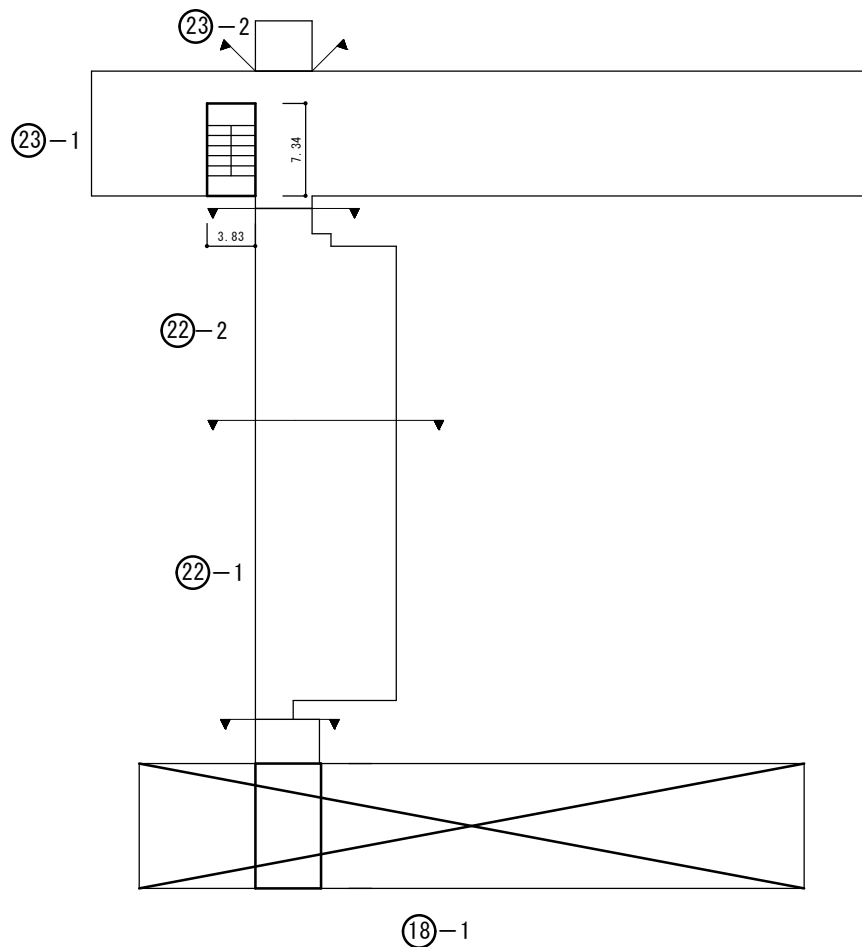

屋階平面図

- 凡 例
- 建 物
- ⊖ 未とりこわし建物
  - ⊖ 危険建物（非木）
  - ⊖ 危険建物（木造）
  - 借 用 建 物
  - 一時一時使用建物
  - ⊖ 当該学校以外の建物
- 建物以外の工作物等
- ⊖ 自転車置場
  - 倉 庫
  - 吹 抜 け 渡 廊 下
  - 温 室
  - ⊖ 動物小屋
  - 簡 易 な 小 規 模 構 造 物
  - 門 正 門 ・ 通 用 門
  - ⊖ ゴミ小屋
  - ⊖ 独立受水槽ポンプ室
  - ⊖ 電気機械室
  - ⊖ 屋外運動場

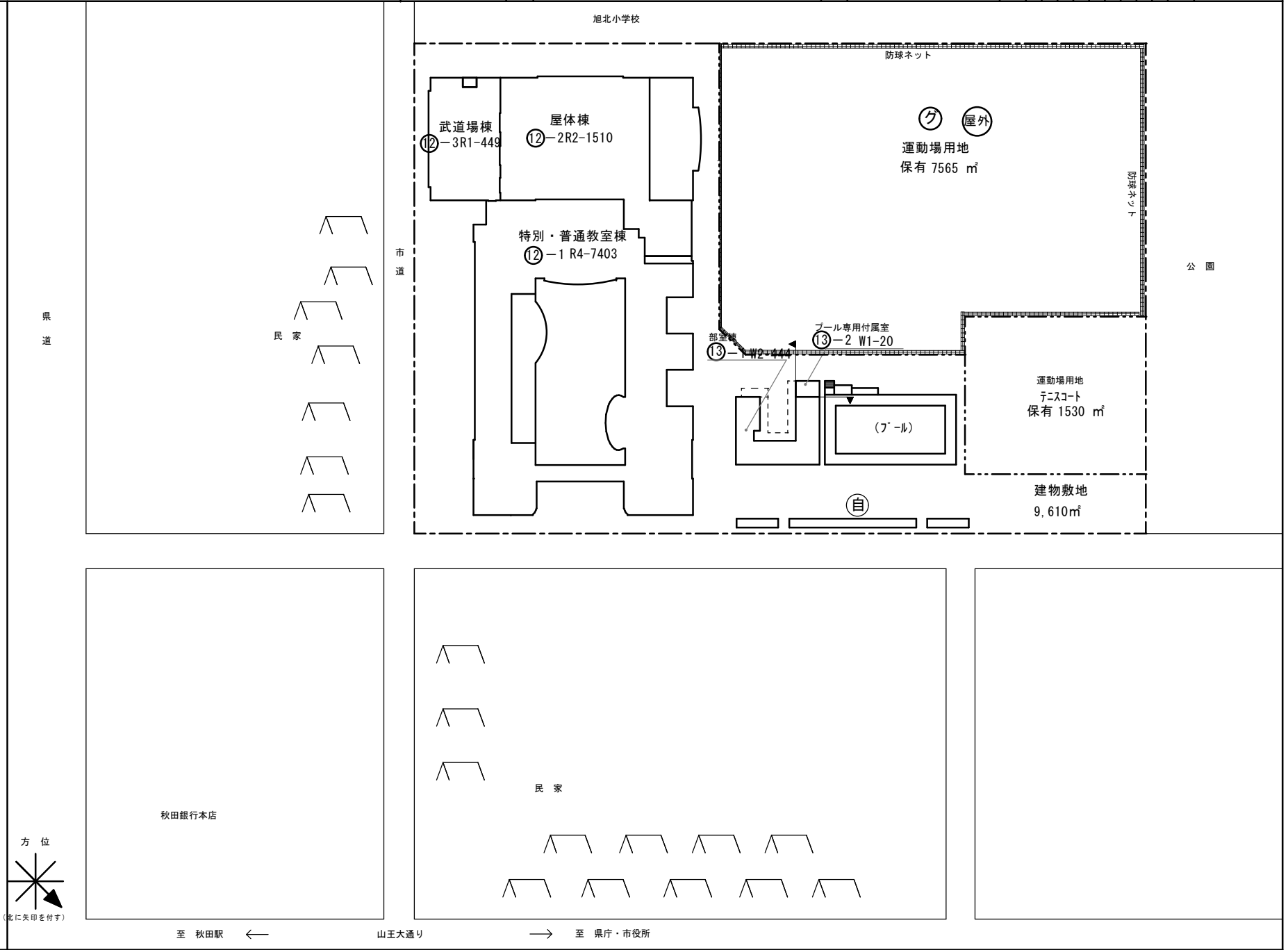

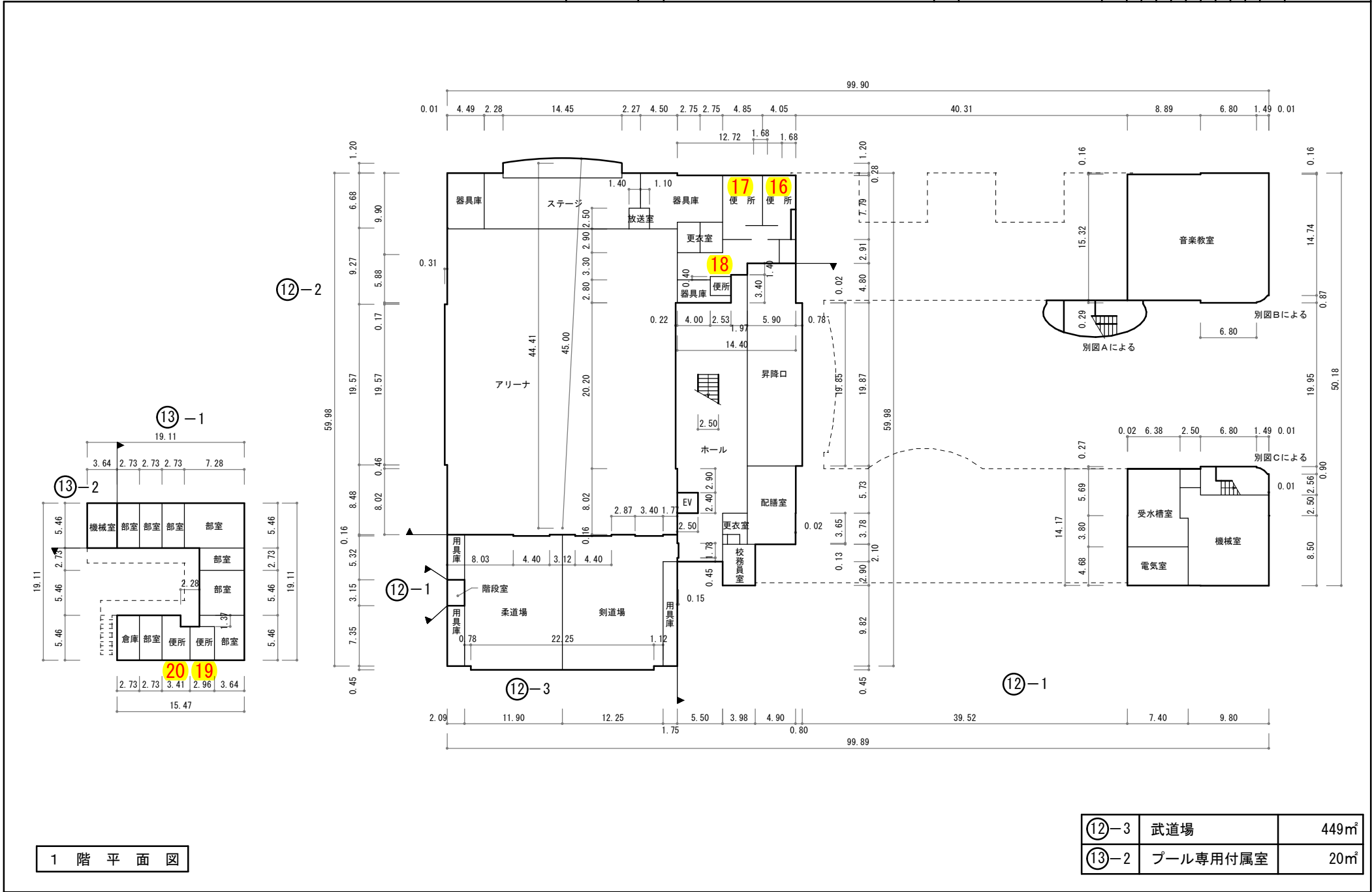

1 階 平 面 図

⑫-3	武道場	449㎡
⑬-2	プール専用付属室	20㎡

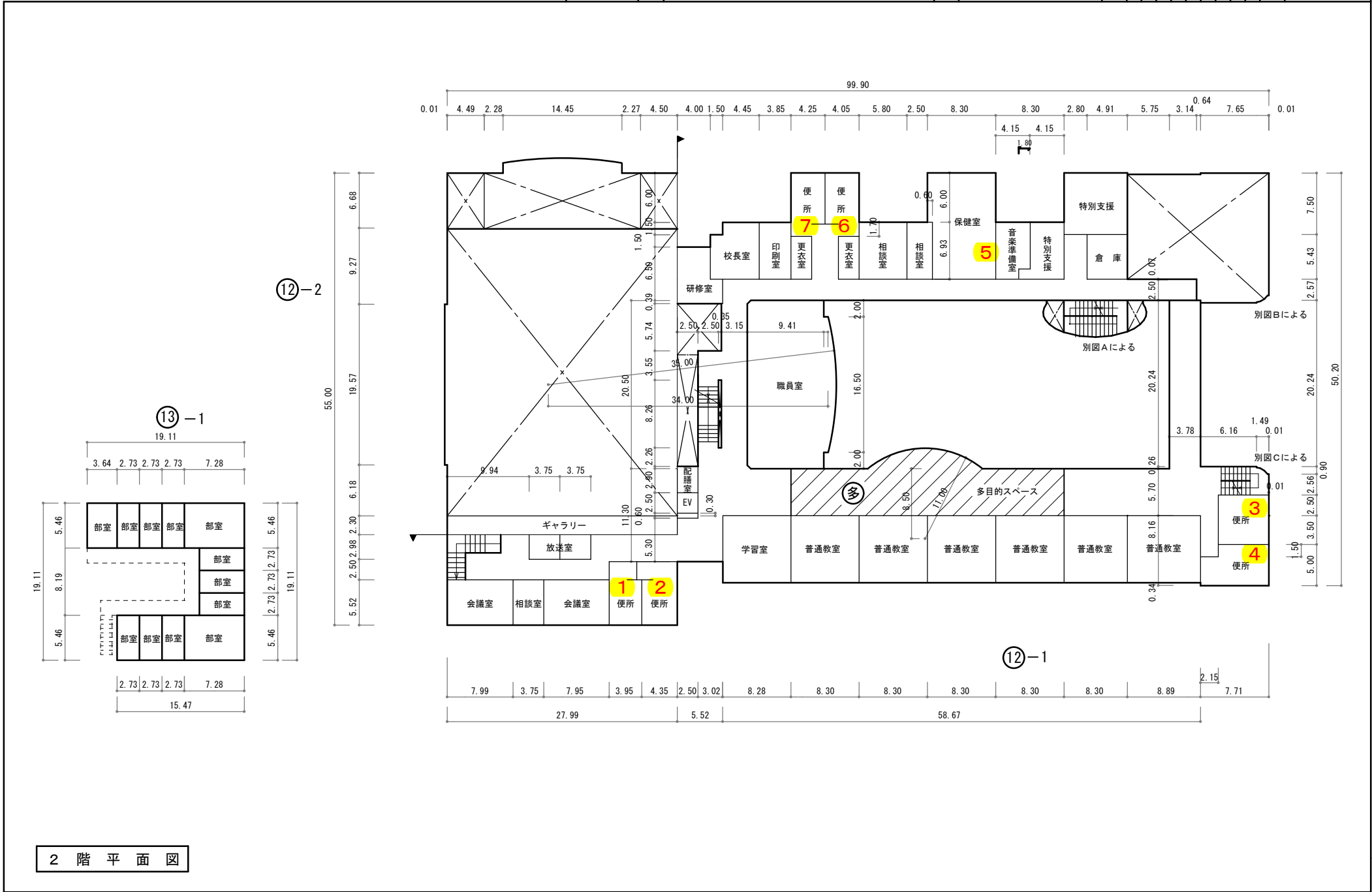

2階平面図

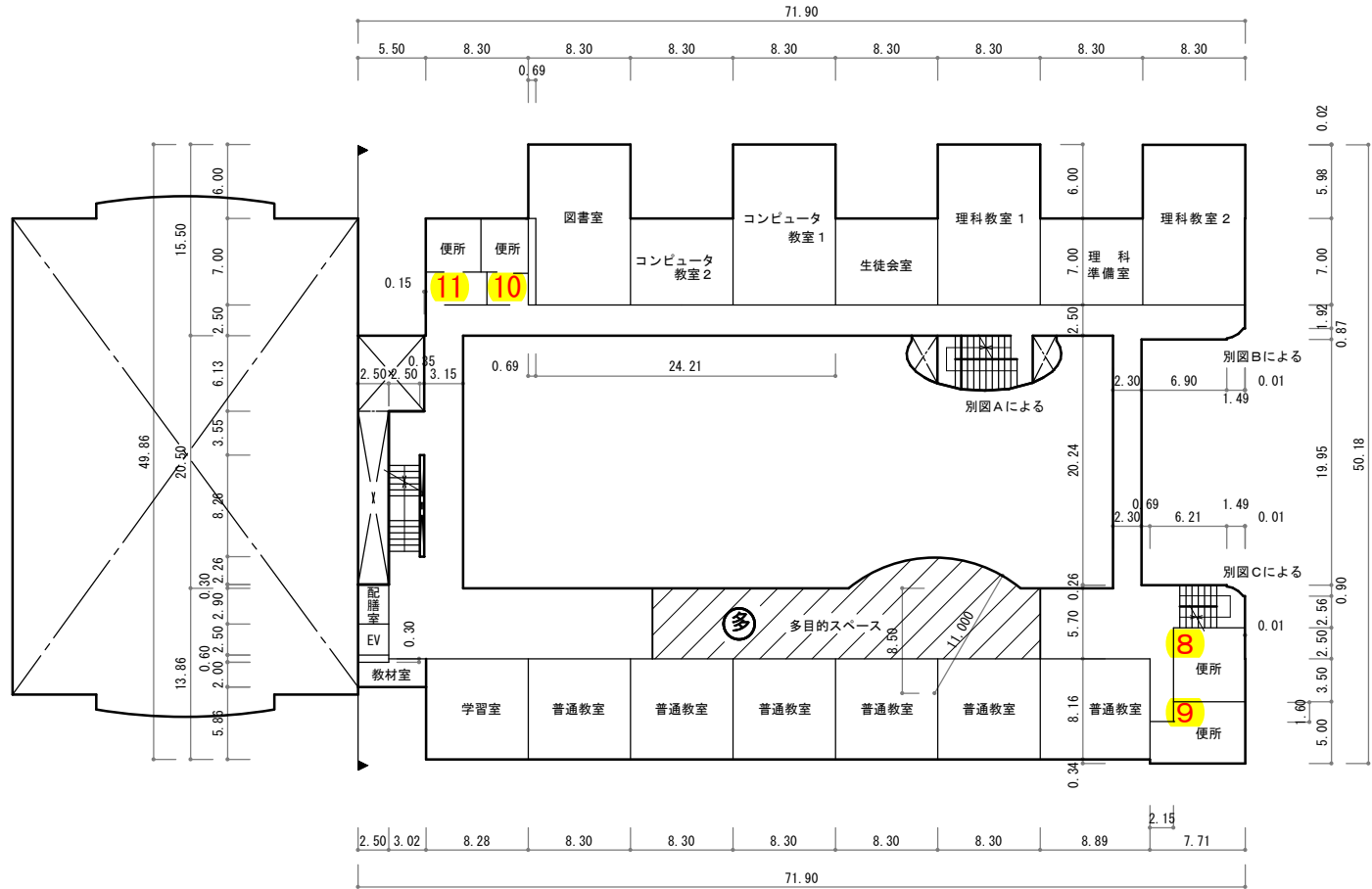

3 階 平 面 図





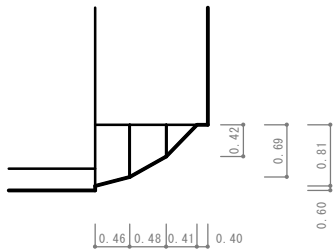

別図B 1/100

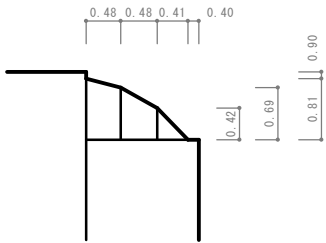

別図C 1/100

⑫ -1

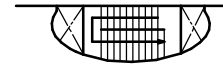

別図Aによる

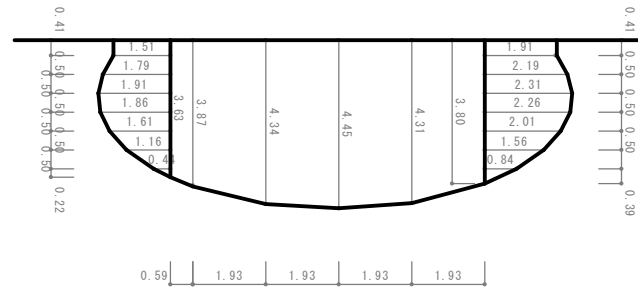

別図A 1/200

屋 階 平 面 図

- 凡 例
- 建 物
  - Ⓜ 未とりこわし建物
  - Ⓢ 危険建物（非木）
  - Ⓣ 危険建物（木造）
  - 借 用 建 物
  - 一時 一 時 使 用 建 物
  - Ⓝ 当該学校以外の建物
  - 建物以外の工作物等
  - Ⓚ 自転車置場
  - 倉 庫
  - 吹 吹 抜 け 渡 廊 下
  - 温 温 室
  - Ⓜ 動物小屋
  - 簡 簡 易 小 規 模 構 造 物
  - 門 正 門 ・ 通 用 門
  - Ⓜ ゴミ小屋
  - Ⓚ 独立受水槽ポンプ室
  - Ⓢ 電気機械室
  - Ⓚ 屋外運動場

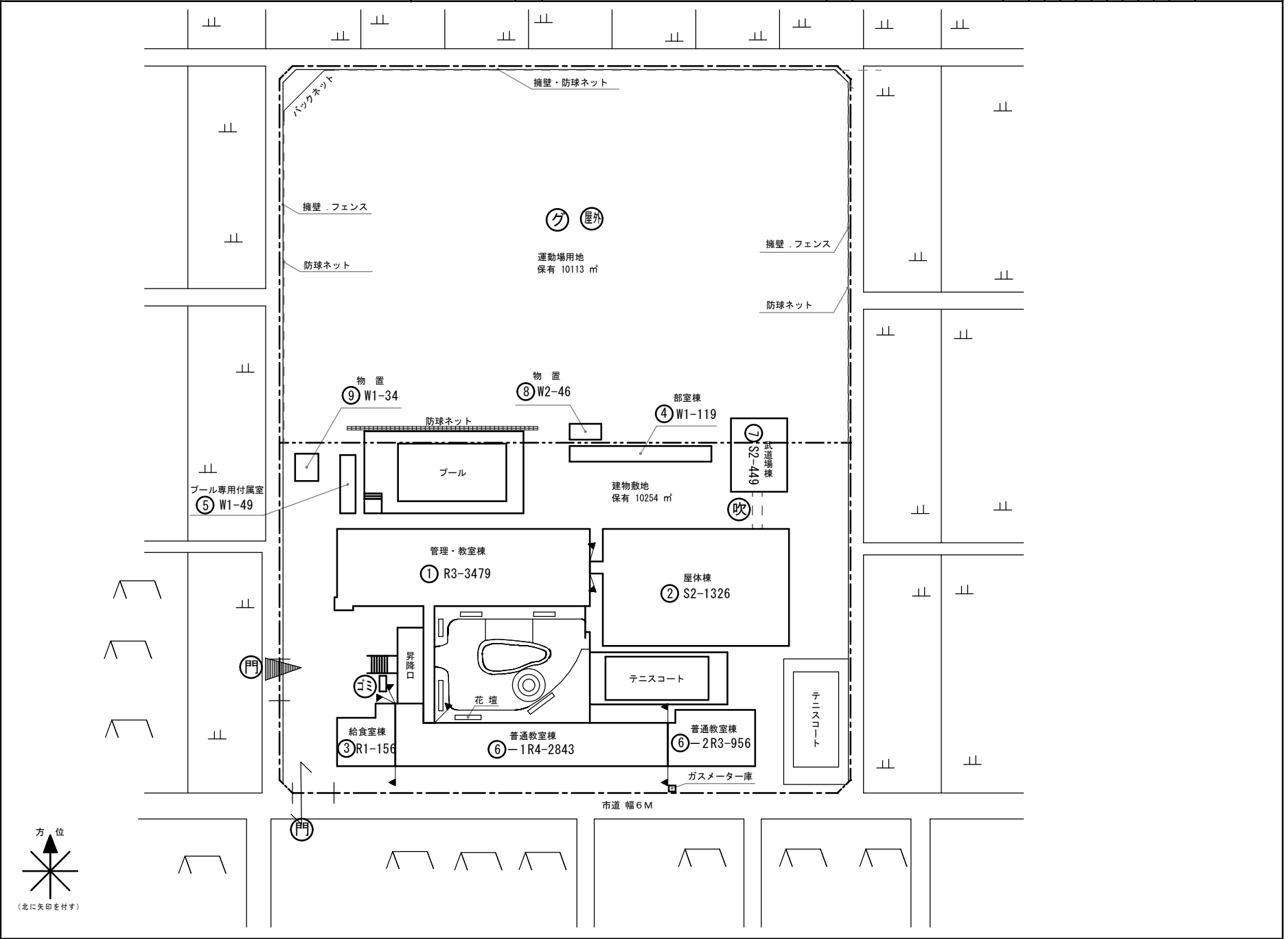

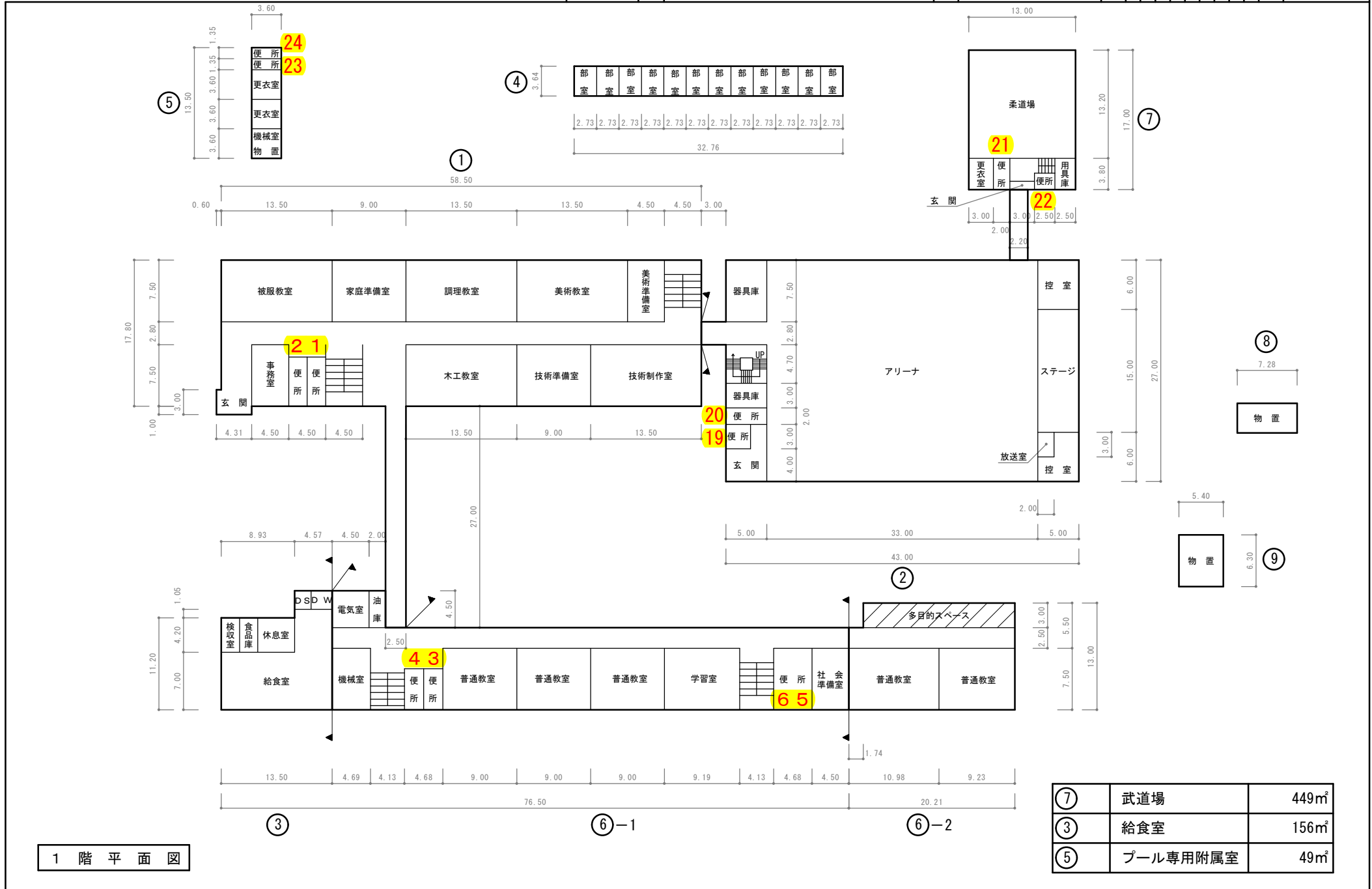

1 階 平 面 図

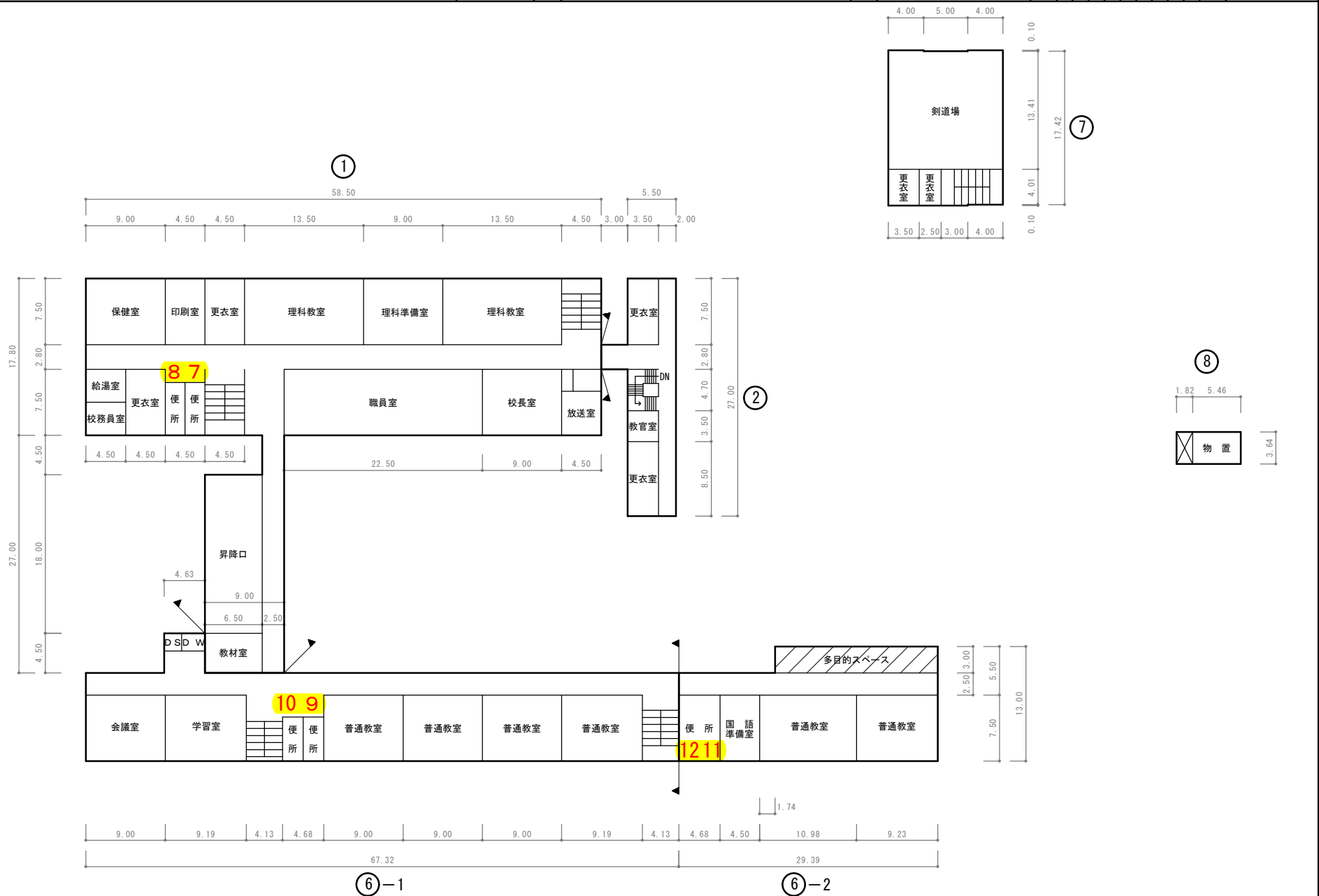

2階平面図

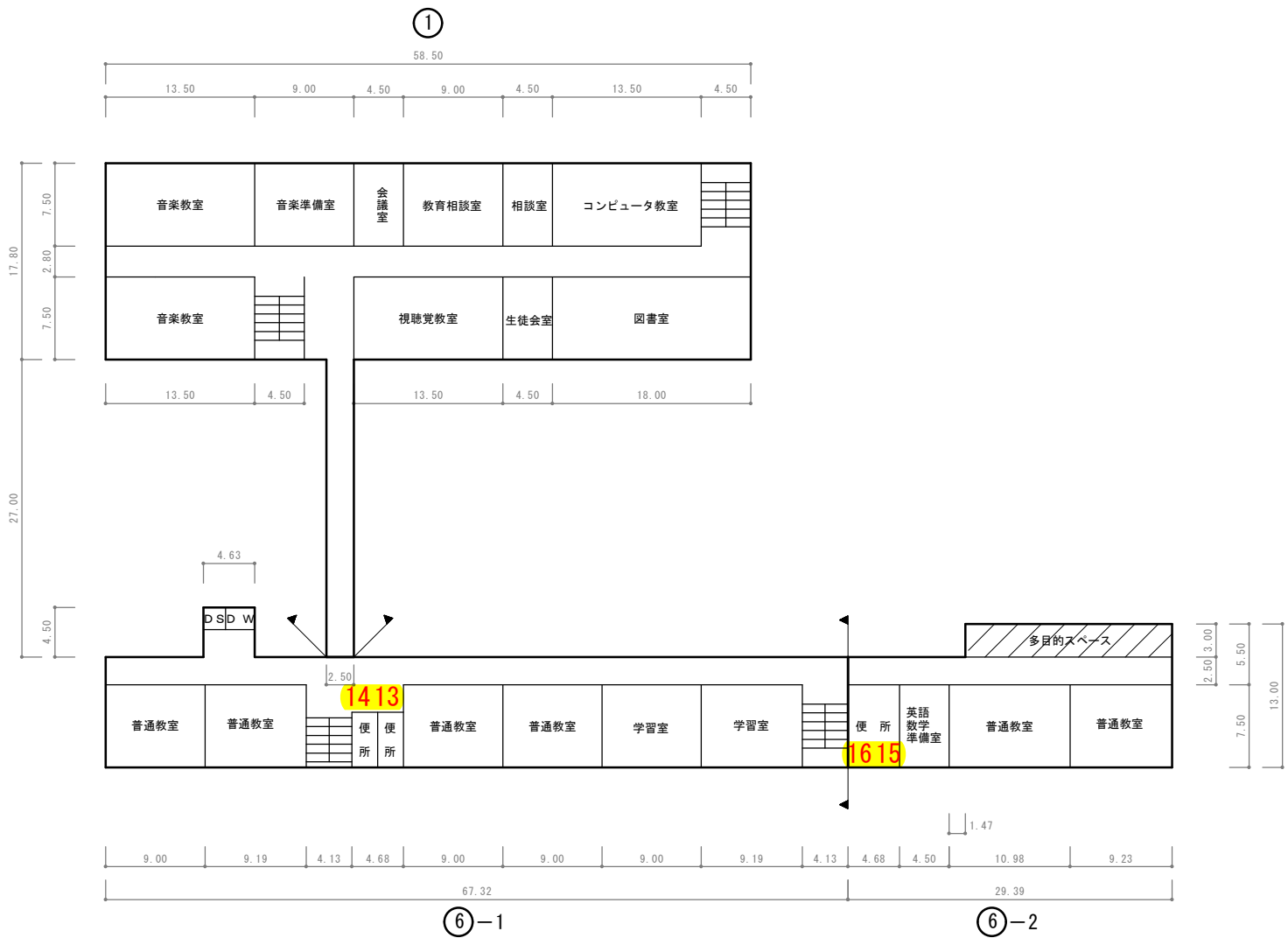

3 階 平 面 図

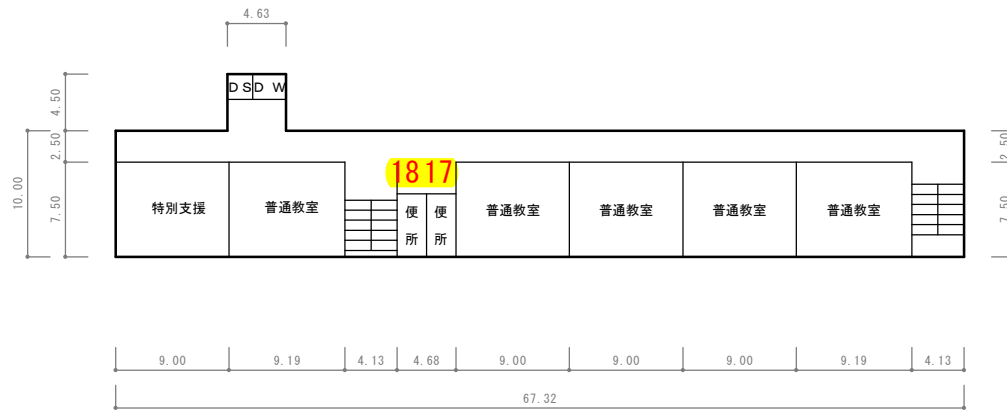

⑥-1

4 階 平 面 図

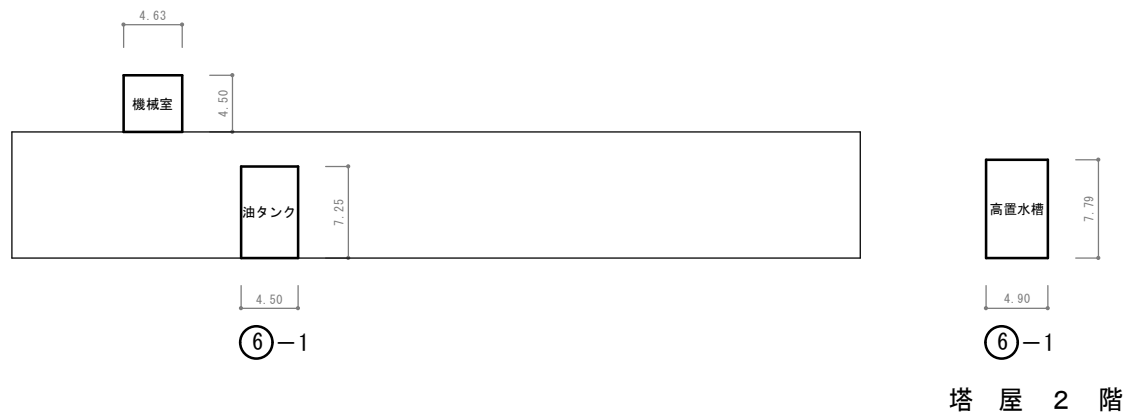

屋 階 平 面 図

- 凡 例
- 建 物
  - ⊕ 未とりこわし建物
  - ⊖ 危険建物 (非木)
  - ⊖ 危険建物 (木造)
  - 借 借用建物
  - 一 一時使用建物
  - 他 当該学校以外の建物
  - 建物以外の工作物等
  - 自 自転車置場
  - 倉 倉庫
  - 吹 吹抜け渡廊下
  - 温 温室
  - 動 動物小屋
  - 簡 簡易な小規模構造物
  - 門 正門・通用門
  - ゴミ ゴミ小屋
  - P 独立受水槽ポンプ室
  - E 電気機械室
  - グ 屋外運動場

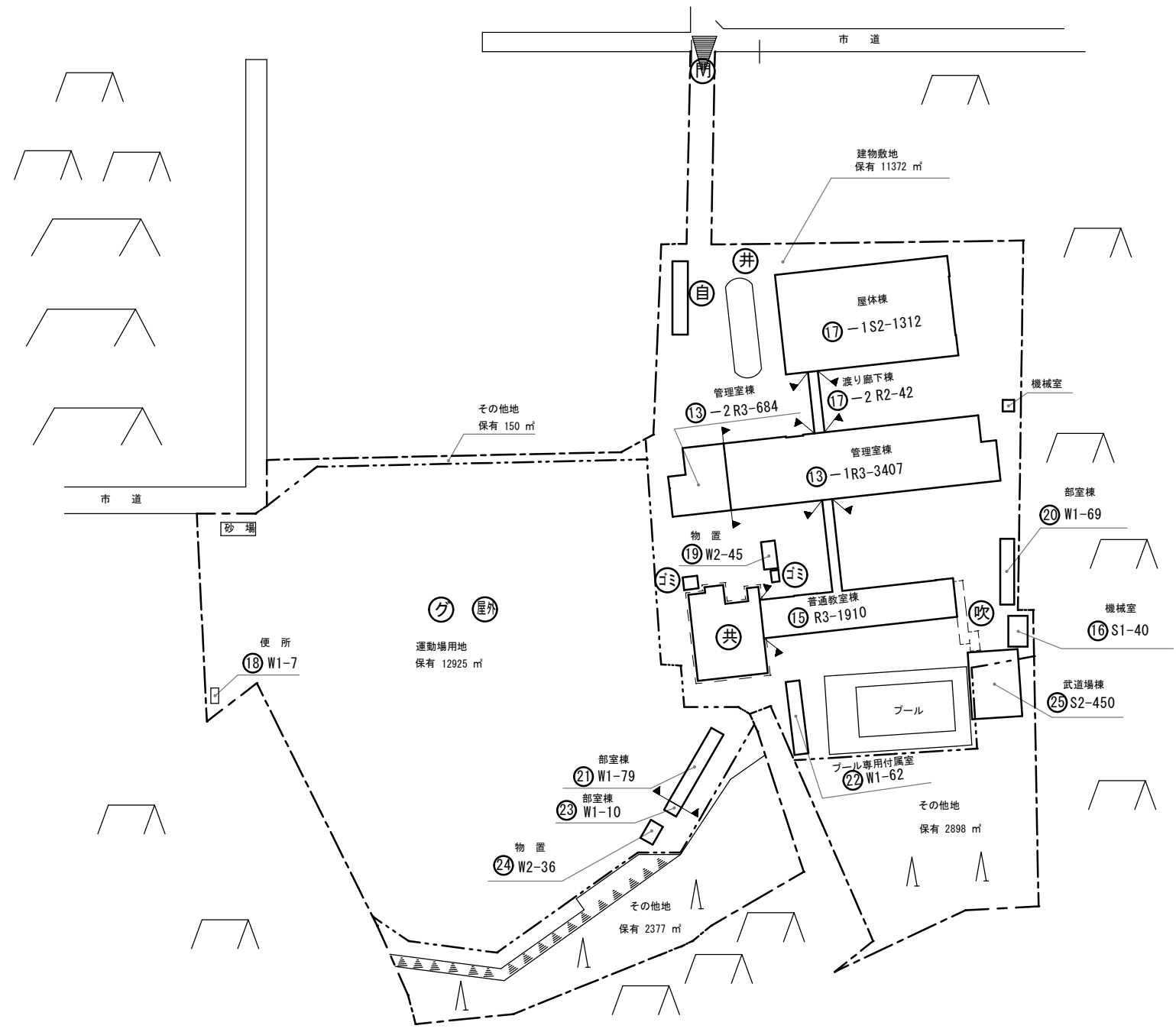
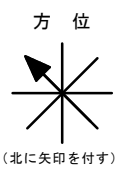



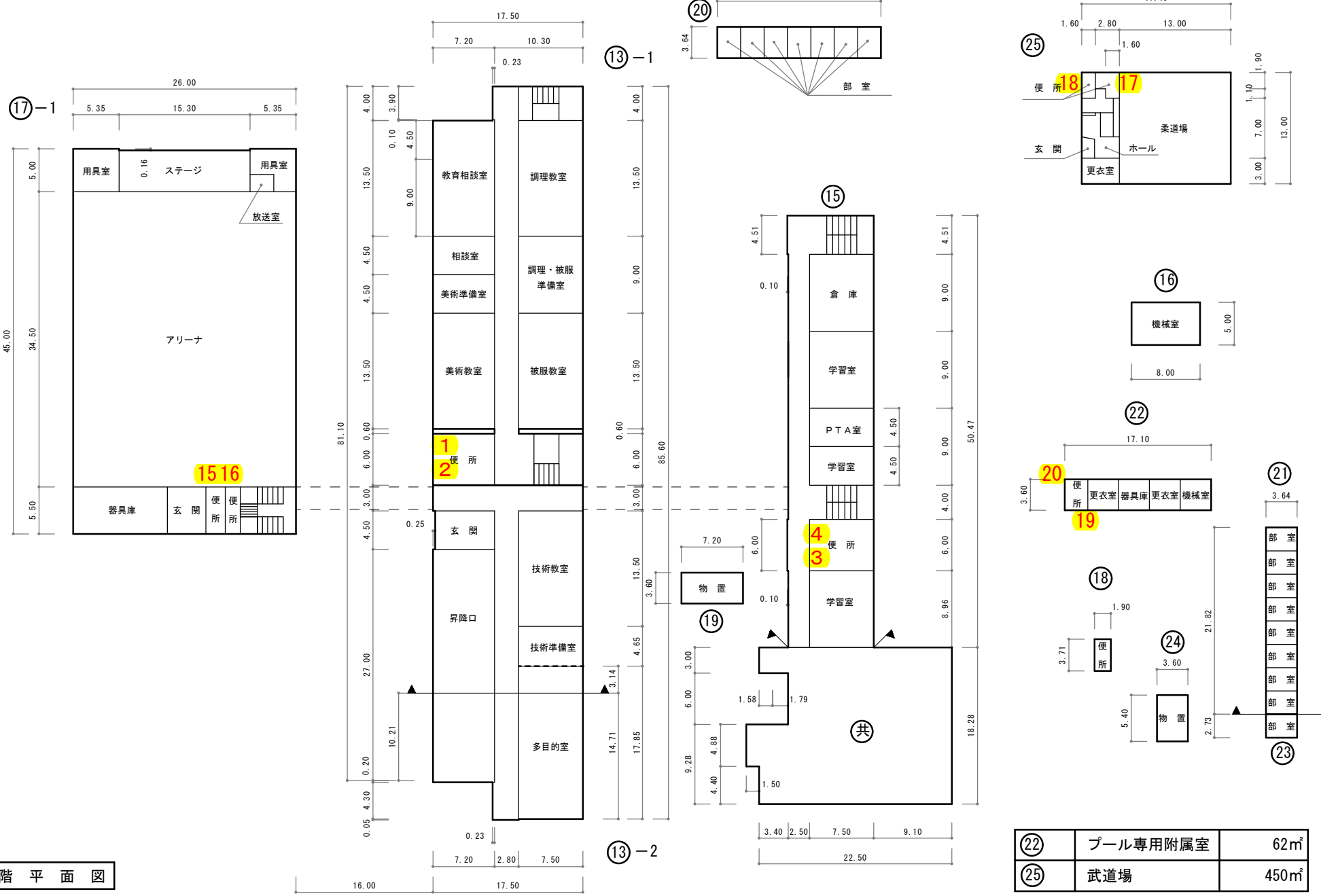

1 階 平 面 図

②②	プール専用附属室	62㎡
②⑤	武道場	450㎡

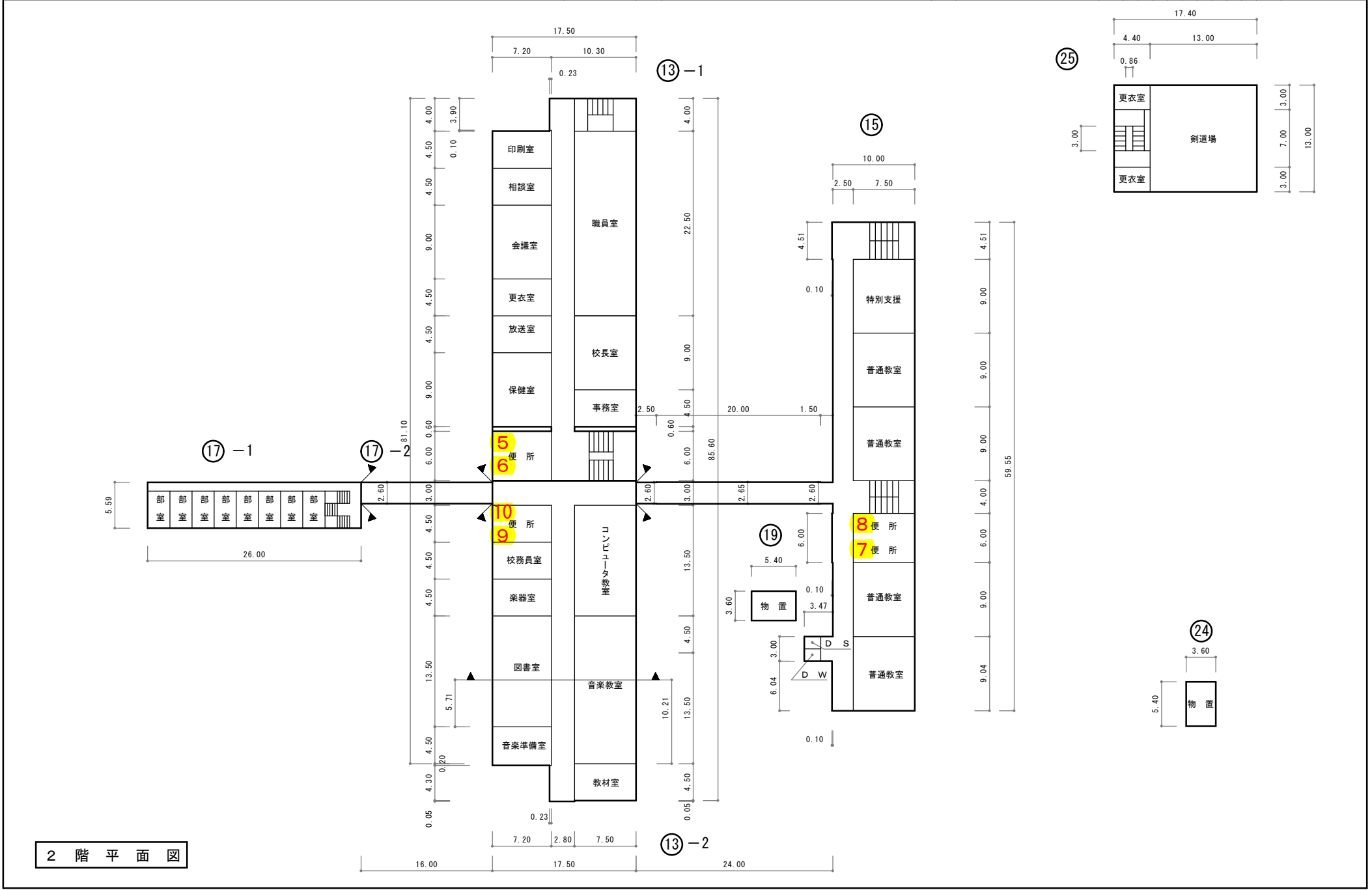



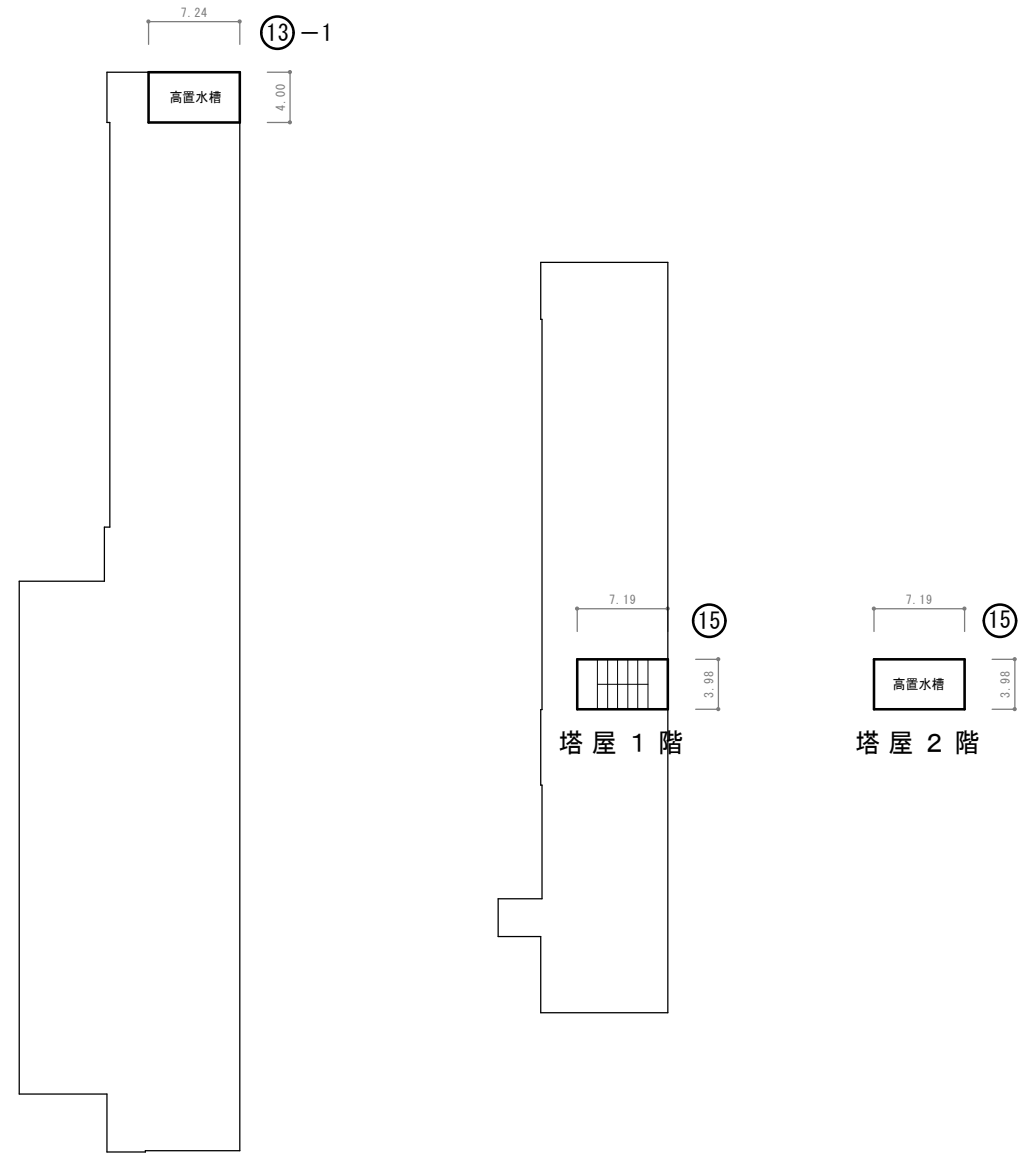

屋階平面図



(30年度分)

明細書 第 1 号

番号	名 称	品 種	形 状・寸 法	数 量	単 位	単 価 (円)	金 額 (円)	備 考
	秋田市立小中学校トイレ清掃業務委託 (中央地域)							
1	業務原価							
	(1)直接業務費							(直接人件費+直接物品費)
	①直接人件費			1	式			明細書第2・3号
	②直接物品費			1	式			
	(2)業務管理費			1	式			
	小計							(業務原価)
2	一般管理費			1	式			
	計							(業務原価+一般管理費)
3	消費税および地方消費税相当額			1	式			
4	合計							

(30年度分)

明細書 第 2 号

番号	名称	品種	形状・寸法	数量	単位	単価(円)	金額(円)	備考
1	直接人件費							
	(1)小学校6校							
	①旭北小学校							
	清掃作業員	年84日		45.19	人			
	②中通小学校							
	清掃作業員	年84日		47.62	人			
	③高清水小学校							
	清掃作業員	年84日		46.08	人			
	④八橋小学校							
	清掃作業員	年84日		56.26	人			
	⑤泉小学校							
	清掃作業員	年84日		59.96	人			
	⑥寺内小学校							
	清掃作業員	年84日		47.89	人			
	小計							

(30年度分)

明細書 第 3 号

番号	名称	品種	形状・寸法	数量	単位	単価(円)	金額(円)	備考
	(2) 中学校 4 校							
	①秋田南中学校							
	清掃作業員	年84日		62.92	人			
	②山王中学校							
	清掃作業員	年84日		94.27	人			
	③泉中学校							
	清掃作業員	年84日		67.00	人			
	④将軍野中学校							
	清掃作業員	年84日		62.65	人			
	小計							
	合計							



(31年度分)

明細書 第 4 号

番号	名 称	品 種	形 状・寸 法	数 量	単 位	単 価 (円)	金 額 (円)	備 考
	秋田市立小中学校トイレ清掃業務委託 (中央地域)							
1	業務原価							
	(1)直接業務費							(直接人件費+直接物品費)
	①直接人件費			1	式			明細書第5・6号
	②直接物品費			1	式			
	(2)業務管理費			1	式			
	小計							(業務原価)
2	一般管理費			1	式			
	計							(業務原価+一般管理費)
3	消費税および地方消費税相当額			1	式			
4	合計							

(31年度分)

明細書 第 5 号

番号	名称	品種	形状・寸法	数量	単位	単価(円)	金額(円)	備考
1	直接人件費							
	(1)小学校6校							
	①旭北小学校							
	清掃作業員	年84日		45.19	人			
	②中通小学校							
	清掃作業員	年84日		47.62	人			
	③高清水小学校							
	清掃作業員	年84日		46.08	人			
	④八橋小学校							
	清掃作業員	年84日		56.26	人			
	⑤泉小学校							
	清掃作業員	年84日		59.96	人			
	⑥寺内小学校							
	清掃作業員	年84日		47.89	人			
	小計							

(31年度分)

明細書 第 6 号

番号	名称	品種	形状・寸法	数量	単位	単価(円)	金額(円)	備考
	(2) 中学校 4 校							
	①秋田南中学校							
	清掃作業員	年84日		62.92	人			
	②山王中学校							
	清掃作業員	年84日		94.27	人			
	③泉中学校							
	清掃作業員	年84日		67.00	人			
	④将軍野中学校							
	清掃作業員	年84日		62.65	人			
	小計							
	合計							

(32年度分)

明細書 第 7 号

番号	名称	品種	形状・寸法	数量	単位	単価(円)	金額(円)	備考
	秋田市立小中学校トイレ清掃業務委託(中央地域)							
1	業務原価							
	(1)直接業務費							(直接人件費+直接物品費)
	①直接人件費			1	式			明細書第8・9号
	②直接物品費			1	式			
	(2)業務管理費			1	式			
	小計							(業務原価)
2	一般管理費			1	式			
	計							(業務原価+一般管理費)
3	消費税および地方消費税相当額			1	式			
4	合計							

(32年度分)

明細書 第 8 号

番号	名称	品種	形状・寸法	数量	単位	単価(円)	金額(円)	備考
1	直接人件費							
	(1)小学校6校							
	①旭北小学校							
	清掃作業員	年84日		45.19	人			
	②中通小学校							
	清掃作業員	年84日		47.62	人			
	③高清水小学校							
	清掃作業員	年84日		46.08	人			
	④八橋小学校							
	清掃作業員	年84日		56.26	人			
	⑤泉小学校							
	清掃作業員	年84日		59.96	人			
	⑥寺内小学校							
	清掃作業員	年84日		47.89	人			
	小計							

(32年度分)

明細書 第 9 号

番号	名称	品種	形状・寸法	数量	単位	単価(円)	金額(円)	備考
	(2) 中学校 4 校							
	①秋田南中学校							
	清掃作業員	年84日		62.92	人			
	②山王中学校							
	清掃作業員	年84日		94.27	人			
	③泉中学校							
	清掃作業員	年84日		67.00	人			
	④将軍野中学校							
	清掃作業員	年84日		62.65	人			
	小計							
	合計							