

秋田市立土崎小学校ほか12校トイレ清掃業務仕様書

1 目的

この仕様書は、秋田市が、受託者に委託する秋田市立土崎小学校ほか12校トイレ清掃業務を円滑かつ効果的に行うために定める。

2 適用範囲

- (1) この仕様書は、「秋田市立土崎小学校ほか12校トイレ清掃業務」に適用する。
- (2) 業務は、この仕様書に基づき実施するものとする。

3 履行期間

令和3年4月1日から令和6年3月31日まで

4 業務対象学校

番号	学校名	住所
1	土崎小学校	秋田市土崎港中央三丁目1番78号
2	港北小学校	秋田市土崎港北四丁目6番1号
3	土崎南小学校	秋田市土崎港東一丁目6番39号
4	外旭川小学校	秋田市外旭川字梶ノ目262番地2
5	飯島小学校	秋田市飯島鼠田二丁目2番1号
6	下新城小学校	秋田市下新城笠岡字佐戸反10番地
7	上新城小学校	秋田市上新城五十丁字大村屋敷22番地
8	金足西小学校	秋田市金足大清水字大清水台1番地
9	飯島南小学校	秋田市飯島西袋一丁目1番2号
10	土崎中学校	秋田市土崎港北一丁目3番1号
11	外旭川中学校	秋田市外旭川字梶ノ目50番地
12	秋田北中学校	秋田市下新城中野字街道端西241番地90
13	飯島中学校	秋田市飯島字田尻堰越48番地

5 業務対象範囲

- (1) 業務対象範囲は、別紙「清掃業務面積表」（以下「面積表」という。）のとおりとする。

- (2) トイレ改修等でトイレの清掃ができない場合は、学校と協議の上、相当の面積のトイレ清掃を行う。

6 業務日数等

- (1) 業務日数は、各学校年間84日とする。
- (2) 業務実施日は、毎月20日までに翌月分を各学校と協議して決定する。
- (3) 業務時間は、原則として午前8時から午後5時までの間とし、各学校と協議して決定する。

7 業務内容

- (1) トイレの床を掃き、水拭きをすること。
- (2) トイレの間仕切り、窓台、扉の清掃をすること。
- (3) トイレの衛生陶器類を専用洗剤で洗浄すること。
- (4) トイレおよび水飲み場の洗面台を専用洗剤で洗浄し、鏡を拭くこと。
- (5) トイレおよび水飲み場の金属部分のから拭きをすること。
- (6) トイレトーパー、手洗い用石鹸等の消耗品を補充すること。
- (7) ゴミ、汚物等の収集処理をし、学校が指定する場所にまとめること。
- (8) ゴミ箱、汚物入れ容器は随時洗浄すること。
- (9) トイレ床面の排水口を洗浄し、水を入れること。
- (10) その他細部については、建築保全業務共通仕様書（国土交通省大臣官房官庁営繕部監修平成30年版）（以下「共通仕様書」という。）のとおりとすること。

8 業務責任者および業務従事者の構成等

- (1) 業務の実施に先立ち業務責任者（以下「責任者」という。）を選任し、次の事項について書面をもって提出する。なお、責任者に変更があった場合も同様とする。

ア 氏名

イ 業務遂行上の資格書（写し）

- (2) 従事者の人員は、面積表により最低必要人員以上とし、業務実施日に業務対象範囲のすべての業務を行うものとする。

- (3) 受託者および責任者は、下記に留意して業務を進めなければならない。

ア 従事者の本業務に関する技術の向上を図るとともに、従事者として守るべきルールやマナーについて、十分な教育を行うこと。

イ 業務を円滑に遂行するため、従事者の労務管理および安全管理に当たるこ

と。

ウ 従事者に対し、安全に作業を行うことができる制服を着用させるとともに、名札等により身分を明確にさせること。

エ 本仕様書および契約事項を従事者に周知徹底させるとともに、直ちに実施させること。

オ 毎月、秋田市に対して清掃業務完了報告書（月報）を提出し、確認を受けること。

(4) 従事者は、下記に留意して業務を進めなければならない。

ア 当該業務に精通するとともに、常に規律を守り、品位を保ち、学校の児童、生徒等に対して明朗親切にすること。

イ 業務実施に当たっては、学校の授業等に支障のないよう十分留意すること。

ウ 清掃器具の取扱いによる衝撃、湿気等で、機械器具、備品等を損傷させないこと。

エ 業務実施後は、毎回、学校に対して清掃業務完了報告書（日報）を提出し、確認を受けること。

オ 勤務中の火災、盗難、事故等に十分注意し、業務の安全に努めること。

カ 建物、備品の破損等の異常箇所を発見したときは、直ちに学校の職員に報告し、指示を受けること。

キ 防火管理は、学校の防火管理者の定める消防計画に従うこと。

ク 事故防止には万全を期し、万一事故が発生した場合は、学校の職員に通報するとともに、迅速かつ適切な措置を講じ、事態の拡大防止に努めること。

ケ 災害が発生したとき又は発生のおそれがあるときは、警戒体制をとり、事故の防止に万全を期すること。

9 経費負担の範囲

(1) 業務の実施にあたり必要となる器具、洗剤等は環境汚染の少ないものを優先的に使用し、受託者がその費用を負担すること。

(2) トイレットペーパー、手洗い用石鹸、ゴミ袋等の衛生消耗品は、学校が支給するものを用いること。

(3) 電気、水道、ガス等の使用には、極力節約に努めること。

(4) 清掃用流しについては、学校が指定する場所を使用し、使用後は整理整頓を行うこと。

10 その他

- (1) 受託者は業務で知り得た個人情報の内容をみだりに他人に知らせ、又は不当な目的に使用してはならない。履行期間が終了し、又は解除された後においても同様とする。
- (2) 本仕様書に定めのない事項については、双方協議のうえ定めるものとする。

清掃業務面積表

1 土崎小学校

番号	場所	階数	使用者別	男女別	面積 (㎡)	小便器数	大便器数	大便器数内訳		トイレ用洗面		床材	清掃期間
								和式数	洋式数	洗面数	蛇口数		
1	校舎	1	児童	男	17.6	2	1	1		1	1	塩ビシート	通年
2	校舎	1	児童	女				2	2		1	1	塩ビシート
3	校舎	1	職員	男	15.0	4	2	1	1	2	2	塗り床	通年
4	校舎	1	職員	女	15.0		3	2	1	2	2	塗り床	通年
5	校舎	2	児童	男	25.5	5	3	2	1	2	2	塩ビシート	通年
6	校舎	2	児童	女	25.5		6	5	1	2	2	塩ビシート	通年
7	校舎	2	児童	男	25.4	5	3	2	1	2	2	磁器質タイル	通年
8	校舎	2	児童	女	25.4		6	3	3	2	2	磁器質タイル	通年
9	校舎	3	児童	男	25.5	5	3	2	1	2	2	塩ビシート	通年
10	校舎	3	児童	女	25.5		6	5	1	2	2	塩ビシート	通年
11	校舎	3	児童	男	26.4	5	3	2	1	2	2	磁器質タイル	通年
12	校舎	3	児童	女	26.4		6	5	1	2	2	磁器質タイル	通年
13	プール（屋外兼用）	1	児童	男	17.4	2	1	1		1	1	磁器質タイル	4/1～11/30
14	プール（屋外兼用）	1	児童	女				2	2		1	1	磁器質タイル
	合計				270.6	28	47	35	12	24	24		

清掃業務面積表

2 港北小学校

番号	場所	階数	使用者別	男女別	面積 (㎡)	小便器数	大便器数	大便器数内訳		トイレ用洗面		床材	清掃期間
								和式数	洋式数	洗面数	蛇口数		
1	校舎	1	職員	男	17.0	3	1		1	2	2	磁器質タイル	通年
2	校舎	1	職員	女	17.0		2		2	2	2	磁器質タイル	通年
3	校舎	1	児童	男	30.0	5	3	1	2	2	2	磁器質タイル	通年
4	校舎	1	児童	女	30.0		6	3	3	2	2	磁器質タイル	通年
5	校舎	2	児童	男	30.0	6	4	3	1	2	2	磁器質タイル	通年
6	校舎	2	児童	女	30.0		6	4	2	2	2	磁器質タイル	通年
7	校舎	2	児童	男	34.0	6	3		3	2	2	磁器質タイル	通年
8	校舎	2	児童	女	34.0		6		6	3	3	磁器質タイル	通年
9	校舎	3	児童	男	30.0	6	4	3	1	2	2	磁器質タイル	通年
10	校舎	3	児童	女	30.0		6	5	1	2	2	磁器質タイル	通年
11	校舎	3	児童	男	34.0	6	3		3	2	2	磁器質タイル	通年
12	校舎	3	児童	女	34.0		6		6	3	3	磁器質タイル	通年
13	体育館	1	児童	男	13.0	2	1		1	1	1	塩ビシート	通年
14	体育館	1	児童	女	13.0		2		2	1	1	塩ビシート	通年
15	プール（屋外兼用）	1	児童	男	15.3	2	1		1	1		防水モルタル	4/1～11/30
16	プール（屋外兼用）	1	児童	女			2	2		1		防水モルタル	4/1～11/30
	合計				391.3	36	56	21	35	30	28		

清掃業務面積表

3 土崎南小学校

番号	場所	階数	使用者別	男女別	面積 (㎡)	小便器数	大便器数	大便器数内訳		トイレ用洗面		床材	清掃期間	
								和式数	洋式数	洗面数	蛇口数			
1	校舎	1	職員	男	37.0	4	2	2		2	2	磁器質タイル	通年	
2	校舎	1	職員	女				4	4		2	2	磁器質タイル	通年
3	校舎	1	児童	男	39.0	4	2	1	1	2	2	磁器質タイル	通年	
4	校舎	1	児童	女				4	3	1	2	2	磁器質タイル	通年
5	校舎	2	児童	男	39.0	4	2	1	1	2	2	磁器質タイル	通年	
6	校舎	2	児童	女				4	2	2	2	2	磁器質タイル	通年
7	校舎	2	児童・職員	男	37.0	4	2	1	1	2	2	磁器質タイル	通年	
8	校舎	2	児童	女				4	3	1	2	2	磁器質タイル	通年
9	校舎	3	児童	男	39.0	4	2	2		2	2	磁器質タイル	通年	
10	校舎	3	児童	女				4	3	1	2	2	磁器質タイル	通年
11	校舎	3	児童	男	37.0	4	2	2		2	2	磁器質タイル	通年	
12	校舎	3	児童	女				4	3	1	2	2	磁器質タイル	通年
13	体育館	1	児童	男	25.3	2	1		1	1	1	ビニル床シート	通年	
14	体育館	1	児童	女				2		2	1	1	ビニル床シート	通年
15	体育館 (多目的)	1	児童・職員	男女				1		1	1	1	ビニル床シート	通年
16	プール (屋外兼用)	1	児童	男	10.0	2	1	1		1	1	防水モルタル	4/1～11/30	
17	プール (屋外兼用)	1	児童	女	10.0		2	2		1	1	防水モルタル	4/1～11/30	
	合計				273.3	28	43	30	13	29	29			

清掃業務面積表

4 外旭川小学校

番号	場所	階数	使用者別	男女別	面積 (㎡)	小便器数	大便器数	大便器数内訳		トイレ用洗面		床材	清掃期間
								和式数	洋式数	洗面数	蛇口数		
1	校舎	1	児童	男	28.0	6	3	1	2	2	2	塩ビシート	通年
2	校舎	1	児童	女	28.0		6	3	3	2	2	塩ビシート	通年
3	校舎	1	職員	男	29.7	3	1		1	1	1	塩ビシート	通年
4	校舎	1	職員	女			3		3	3	3	塩ビシート	通年
5	校舎	2	児童	男	28.0	6	3	2	1	2	2	塩ビシート	通年
6	校舎	2	児童	女	28.0		6	3	3	2	2	塩ビシート	通年
7	校舎	2	児童	男	59.5	5	3		2	2	2	塩ビシート	通年
8	校舎	2	児童	女			5		5	2	2	塩ビシート	通年
9	校舎	3	児童	男	28.0	6	3	2	1	2	2	塩ビシート	通年
10	校舎	3	児童	女	28.0		6	4	2	2	2	塩ビシート	通年
11	校舎	3	児童	男	59.5	5	2		2	2	2	塩ビシート	通年
12	校舎	3	児童	女			5		5	2	2	塩ビシート	通年
13	体育館	1	児童	男	7.5	2	1		1	1	1	塩ビシート	通年
14	体育館	1	児童	女	10.5		2		2	2	2	塩ビシート	通年
15	屋外	1	児童	男女	3.7	2	1	1		1	1	防水モルタル	4/1～11/30
	合計				338.4	35	50	16	33	28	28		

清掃業務面積表

5 飯島小学校

番号	場所	階数	使用者別	男女別	面積 (㎡)	小便器数	大便器数	大便器数内訳		トイレ用洗面		床材	清掃期間
								和式数	洋式数	洗面数	蛇口数		
1	校舎	1	児童	男	44.2	5	3	1	2	2	2	塩ビシート、一部磁器質タイル	通年
2	校舎	1	児童	女				6	3	3	2	2	塩ビシート
3	校舎	1	児童	男	39.7	5	3	1	2	2	2	塩ビシート、一部磁器質タイル	通年
4	校舎	1	児童	女				6	3	3	2	2	塩ビシート
5	校舎	1	職員	男	15.0	2	2	1	1	2	2	塩ビシート、一部磁器質タイル	通年
6	校舎	1	職員	女	15.0		3	1	2	2	2	塩ビシート	通年
7	校舎	2	児童	男	44.2	5	3	1	2	2	2	塩ビシート、一部磁器質タイル	通年
8	校舎	2	児童	女				6	3	3	2	2	塩ビシート
9	校舎	2	児童	男	39.7	5	3	1	2	2	2	塩ビシート、一部磁器質タイル	通年
10	校舎	2	児童	女				6	3	3	2	2	塩ビシート
11	校舎	3	児童	男	44.2	5	3	1	2	2	2	塩ビシート、一部磁器質タイル	通年
12	校舎	3	児童	女				6	3	3	2	2	塩ビシート
13	校舎	3	児童	男	39.7	5	3	1	2	2	2	塩ビシート、一部磁器質タイル	通年
14	校舎	3	児童	女				6	3	3	2	2	塩ビシート
15	体育館	1	児童	男	10.8	2	1		1	2	2	塩ビシート、一部磁器質タイル	通年
16	体育館	1	児童	女	10.8		2	1	1	2	2	塩ビシート	通年
17	プール	1	児童	男	2.7	1	1	1		1	1	防水モルタル	7/1～9/15
18	プール	1	児童	女	3.0		1	1		1	1	防水モルタル	7/1～9/15
19	屋外	1	児童	男女	4.4	1	1	1				防水モルタル	4/1～11/30
	合計				313.4	36	65	30	35	34	34		

清掃業務面積表

6 下新城小学校

番号	場所	階数	使用者別	男女別	面積 (㎡)	小便器数	大便器数	大便器数内訳		トイレ用洗面		床材	清掃期間
								和式数	洋式数	洗面数	蛇口数		
1	校舎	1	児童	男	31.5	3	2	1	1	1	1	塩ビシート	通年
2	校舎	1	児童	女				4	2	2	2	2	塩ビシート
3	校舎	1	職員	男	20.0	2	2	2		1	1	塩ビシート	通年
4	校舎	1	職員	女				3	3		2	2	塩ビシート
5	校舎	1	職員	女	1.2		1		1	1	1	耐熱水塗床	通年
6	校舎	2	児童	男	31.5	3	2	1	1	1	1	塩ビシート	通年
7	校舎	2	児童	女				4	2	2	2	2	塩ビシート
8	校舎	3	児童	男	31.5	3	2	1	1	1	1	塩ビシート	通年
9	校舎	3	児童	女				4	3	1	2	2	塩ビシート
10	体育館	1	児童	男	7.5	2	1	1		1	1	磁器質タイル	通年
11	体育館	1	児童	女	7.5		2	2		1	1	磁器質タイル	通年
12	プール (屋外兼用)	1	児童	男	9.7	1	1	1		1	1	防水モルタル	4/1～11/30
13	プール (屋外兼用)	1	児童	女				1	1		1	1	防水モルタル
	合計				140.4	14	29	20	9	17	17		

清掃業務面積表

7 上新城小学校

番号	場所	階数	使用者別	男女別	面積 (㎡)	小便器数	大便器数	大便器数内訳		トイレ用洗面		床材	清掃期間
								和式数	洋式数	洗面数	蛇口数		
1	校舎	1	職員	男	18.1	2	1		1	1	1	磁器質タイル	通年
2	校舎	1	職員	女				2	2		2	2	磁器質タイル
3	校舎	1	児童	男	16.1	2	1	1		1	1	磁器質タイル	通年
4	校舎	1	児童	女				2	1	1	1	1	磁器質タイル
5	校舎	2	児童	男	31.2	4	1	1		2	2	磁器質タイル	通年
6	校舎	2	児童	女				3	3		2	2	磁器質タイル
7	校舎	3	児童	男	31.2	4	1	1		2	2	磁器質タイル	通年
8	校舎	3	児童	女				3	3		2	2	磁器質タイル
9	体育館	1	児童	男	7.8	2	1	1		1	1	磁器質タイル	通年
10	体育館	1	児童	女	9.5		2	2		1	1	磁器質タイル	通年
11	プール (屋外兼用)	1	児童	男	8.9	1	1	1		1	1	塗り床	4/1～10/31
12	プール (屋外兼用)	1	児童	女				1	1		1	1	塗り床
	合計				122.8	15	19	17	2	17	17		

清掃業務面積表

8 金足西小学校

番号	場所	階数	使用者別	男女別	面積 (㎡)	小便器数	大便器数	大便器数内訳		トイレ用洗面		床材	清掃期間
								和式数	洋式数	洗面数	蛇口数		
1	校舎	1	職員	男	16.2	2	1		1	1	1	ビニル床シート	通年
2	校舎	1	職員	女				2		2	2	2	ビニル床シート
3	校舎	1	児童	男	63.3	5	3		3	3	3	ビニル床シート	通年
4	校舎	1	児童	女			6		6	3	3	ビニル床シート	通年
5	校舎	1	児童・職員	男女			1		1	1	1	ビニル床シート	通年
6	校舎	2	児童	男	34.3	3	2		2	2	2	ビニル床シート	通年
7	校舎	2	児童	女			4		4	2	2	ビニル床シート	通年
8	校舎	3	児童	男	34.3	3	2		2	2	2	ビニル床シート	通年
9	校舎	3	児童	女			4		4	2	2	ビニル床シート	通年
10	体育館	1	児童	男	12.8	2	1	1		1	1	塩ビシート	通年
11	体育館	1	児童	女			2	2		1	1	塩ビシート	通年
12	屋外	1	児童	男女	3.2	1	1	1		1	1	磁器質タイル	4/1～11/30
	合計				164.1	16	29	4	25	21	21		

清掃業務面積表

9 飯島南小学校

番号	場 所	階数	使用者別	男女別	面積 (㎡)	小便器数	大便器数	大便器数内訳		トイレ用洗面		床 材	清掃期間
								和式数	洋式数	洗面数	蛇口数		
1	校舎	1	職員	男	34.2	3	2	2		2	2	磁器質タイル	通年
2	校舎	1	職員	女				2	2		3	3	磁器質タイル、ビニールタイル
3	校舎	1	児童	男	32.4	4	2	1	1	2	2	磁器質タイル	通年
4	校舎	1	児童	女				4	1	3	2	2	磁器質タイル
5	校舎	2	児童	男	34.2	4	2	1	1	2	2	磁器質タイル	通年
6	校舎	2	児童	女				4	1	3	2	2	磁器質タイル
7	校舎	2	児童	男	29.3	4	2	1	1	2	2	磁器質タイル	通年
8	校舎	2	児童	女				4	2	2	2	2	磁器質タイル
9	校舎	2	児童	男	29.5	4	2	2		2	2	磁器質タイル	通年
10	校舎	2	児童	女				4	2	2	2	2	磁器質タイル
11	校舎	3	児童	男	29.3	4	2	1	1	2	2	磁器質タイル	通年
12	校舎	3	児童	女				4	2	2	2	2	磁器質タイル
13	校舎	3	児童	男	29.5	4	2	1	1	2	2	磁器質タイル	通年
14	校舎	3	児童	女				4	2	2	2	2	磁器質タイル
15	体育館	1	児童	男	24.3	2	1	1		1	1	磁器質タイル、ビニールタイル	通年
16	体育館	1	児童	女				2	2		2	2	磁器質タイル、ビニールタイル
17	プール	1	児童	男	20.0	2	1	1		1	1	塗り床	7/1～9/15
18	プール	1	児童	女				2	2		1	1	塗り床
	合計				262.7	31	46	27	19	34	34		

清掃業務面積表

10 土崎中学校

番号	場所	階数	使用者別	男女別	面積 (㎡)	小便器数	大便器数	大便器数内訳		トイレ用洗面		床材	清掃期間
								和式数	洋式数	洗面数	蛇口数		
1	校舎	1	生徒	男	32.8	5	3	1	2	3	3	塩ビシート	通年
2	校舎	1	生徒	女	32.8		6	2	4	3	3	塩ビシート	通年
3	校舎	1	職員	男	22.7	2	2		2	2	2	塩ビシート	通年
4	校舎	1	職員	女			2	1	1	2	2	塩ビシート	通年
5	校舎	1	生徒	男	33.4	3	2		2	2	2	塩ビシート	通年
6	校舎	1	生徒	女			3	1	2	2	2	塩ビシート	通年
7	校舎	2	生徒	男	56.6	5	3	2	1	2	2	磁器質タイル	通年
8	校舎	2	生徒	女			7	6	1	2	2	磁器質タイル	通年
9	校舎	2	生徒	男	65.6	5	3	1	2	3	3	塩ビシート	通年
10	校舎	2	生徒	女			6	2	4	3	3	塩ビシート	通年
11	校舎	3	生徒	男	56.4	5	3	2	1	2	2	磁器質タイル	通年
12	校舎	3	生徒	女			7	6	1	2	2	磁器質タイル	通年
13	武道場	1	生徒	男	9.4	2	1			1	1	磁器質タイル	通年
14	武道場	1	生徒	女			1			1	1	磁器質タイル	通年
15	プール	1	生徒	男	12.4	2	1	1		1	1	磁器質タイル	7/1～9/15
16	プール	1	生徒	女			2	2		1	1	磁器質タイル	7/1～9/15
	合計				322.1	29	52	27	23	32	32		

清掃業務面積表

11 外旭川中学校

番号	場所	階数	使用者別	男女別	面積 (㎡)	小便器数	大便器数	大便器数内訳		トイレ用洗面		床材	清掃期間
								和式数	洋式数	洗面数	蛇口数		
1	校舎	1	職員	男	11.9	3	2	1	1	1	1	磁器質タイル	通年
2	校舎	1	職員	女	15.9		3	2	1	2	2	磁器質タイル	通年
3	校舎	2	生徒	男	31.1	6	2	1	1	2	2	磁器質タイル	通年
4	校舎	2	生徒	女			4	1	3	2	2	磁器質タイル	通年
5	校舎	2	生徒	男	26.4	2	1	1		1	1	磁器質タイル	通年
6	校舎	2	生徒	女			2	1	1	2	2	磁器質タイル	通年
7	校舎	3	生徒	男	31.1	6	2	1	1	2	2	磁器質タイル	通年
8	校舎	3	生徒	女			4	1	3	2	2	磁器質タイル	通年
9	校舎	3	生徒	男	26.4	2	1	1		1	1	磁器質タイル	通年
10	校舎	3	生徒	女			2	1	1	2	2	磁器質タイル	通年
11	校舎	4	生徒	男	31.1	6	2	1	1	2	2	磁器質タイル	通年
12	校舎	4	生徒	女			4	2	2	2	2	磁器質タイル	通年
13	校舎	4	生徒	男	26.4	2	1	1		1	1	磁器質タイル	通年
14	校舎	4	生徒	女			2	1	1	2	2	磁器質タイル	通年
15	体育館	1	生徒	男	13.0	2	1		1	2	2	磁器質タイル	通年
16	体育館	1	生徒	女	13.0		2	1	1	2	2	磁器質タイル	通年
17	プール	1	生徒	男	17.5	2	1	1		1	1	塗り床	6/20~7/31
18	プール	1	生徒	女			2	2		1	1	塗り床	6/20~7/31
19	屋外	1	生徒	男	7.4	2	1	1		1	1	防水モルタル	4/1~11/30
20	屋外	1	生徒	女			1	1		1	1	防水モルタル	4/1~11/30
	合計				251.2	33	40	22	18	32	32		

清掃業務面積表

12 秋田北中学校

番号	場所	階数	使用者別	男女別	面積 (㎡)	小便器数	大便器数	大便器数内訳		トイレ用洗面		床材	清掃期間
								和式数	洋式数	洗面数	蛇口数		
1	校舎	1	職員	男	11.4	2	1		1	1	1	塩ビシート	通年
2	校舎	1	職員	女	11.4		2		2	1	1	塩ビシート	通年
3	校舎	1	生徒	男	35.8	3	1		1	2	2	塩ビシート	通年
4	校舎	1	生徒	女			3	1	2	2	2	塩ビシート	通年
5	校舎	1	生徒	男女			1		1	1	1	塩ビシート	通年
6	校舎	2	生徒	男	55.1	5	3	1	2	2	2	塩ビシート	通年
7	校舎	2	生徒	女			5	1	4	3	3	塩ビシート	通年
8	校舎	3	生徒	男	55.1	5	3	1	2	2	2	塩ビシート	通年
9	校舎	3	生徒	女			5	1	4	3	3	塩ビシート	通年
10	校舎	4	生徒	男	55.1	5	3	1	2	2	2	塩ビシート	通年
11	校舎	4	生徒	女			5	1	4	3	3	塩ビシート	通年
12	体育館	1	生徒	男	13.7	3	2	1	1	2	2	塩ビシート	通年
13	体育館	1	生徒	女	13.7		3	1	2	2	2	塩ビシート	通年
14	屋外(部室)	1	生徒	男	9.9	2	1		1	2	2	塩ビシート	4/1~12/31, 3/1~3/31
15	屋外(部室)	1	生徒	女	9.9		2		2	2	2	塩ビシート	4/1~12/31, 3/1~3/31
	合計				271.1	25	40	9	31	30	30		

清掃業務面積表

13 飯島中学校

番号	場所	階数	使用者別	男女別	面積 (㎡)	小便器数	大便器数	大便器数内訳		トイレ用洗面		床材	清掃期間
								和式数	洋式数	洗面数	蛇口数		
1	校舎	1	生徒	男	19.4	5	3	2	1	2	2	塗り床	通年
2	校舎	1	生徒	女	21.0		5	4	1	2	2	塗り床	通年
3	校舎	1	職員	男	28.5	2	1	1		1	1	塗り床	通年
4	校舎	1	職員	女			2	1	1	1	1	塗り床	通年
5	校舎	2	生徒	男	48.0	5	3	2	1	2	2	塗り床	通年
6	校舎	2	生徒	女			5	4	1	2	2	塗り床	通年
7	校舎	2	生徒	男	42.6	5	2	1	1	2	2	塗り床	通年
8	校舎	2	生徒	女			5	4	1	2	2	塗り床	通年
9	校舎	3	生徒	男	48.0	5	3	2	1	2	2	塗り床	通年
10	校舎	3	生徒	女			5	4	1	2	2	塗り床	通年
11	校舎	3	生徒	男	42.6	5	3	2	1	2	2	塗り床	通年
12	校舎	3	生徒	女			5	4	1	2	2	塗り床	通年
13	体育館	1	生徒	男	31.2	2	1	1		1	1	塗り床	通年
14	体育館	1	生徒	女			2	2		2	2	塗り床	通年
15	武道場	1	生徒	男	12.5	2	1	1		1	1	磁器質タイル、塩ビシート	通年
16	武道場	1	生徒	女			1	1		1	1	磁器質タイル、塩ビシート	通年
17	屋外 (部室)	1	生徒	男	26.3	3	2	2		2	2	防水モルタル	4/1～11/30
18	屋外 (部室)	1	生徒	女			3	3		2	2	防水モルタル	4/1～11/30
	合計				320.1	34	52	41	11	31	31		

- 凡 例
- 建 物
 - Ⓜ 未とりこわし建物
 - Ⓢ 危険建物 (非木)
 - Ⓢ 危険建物 (木造)
 - 借 用 建 物
 - 一時 一 時 使 用 建 物
 - Ⓢ 当該学校以外の建物
 - 建物以外の工作物等
 - Ⓜ 自 転 車 置 場
 - 倉 庫
 - 吹 抜 け 渡 廊 下
 - 温 室
 - 動 物 小 屋
 - 簡 易 な 小 規 模 構 造 物
 - 門 正 門 ・ 通 用 門
 - ゴミ ゴミ小屋
 - Ⓜ 独 立 受 水 槽 ポ ン プ 室
 - Ⓢ 電 気 機 械 室
 - Ⓢ 屋 外 運 動 場

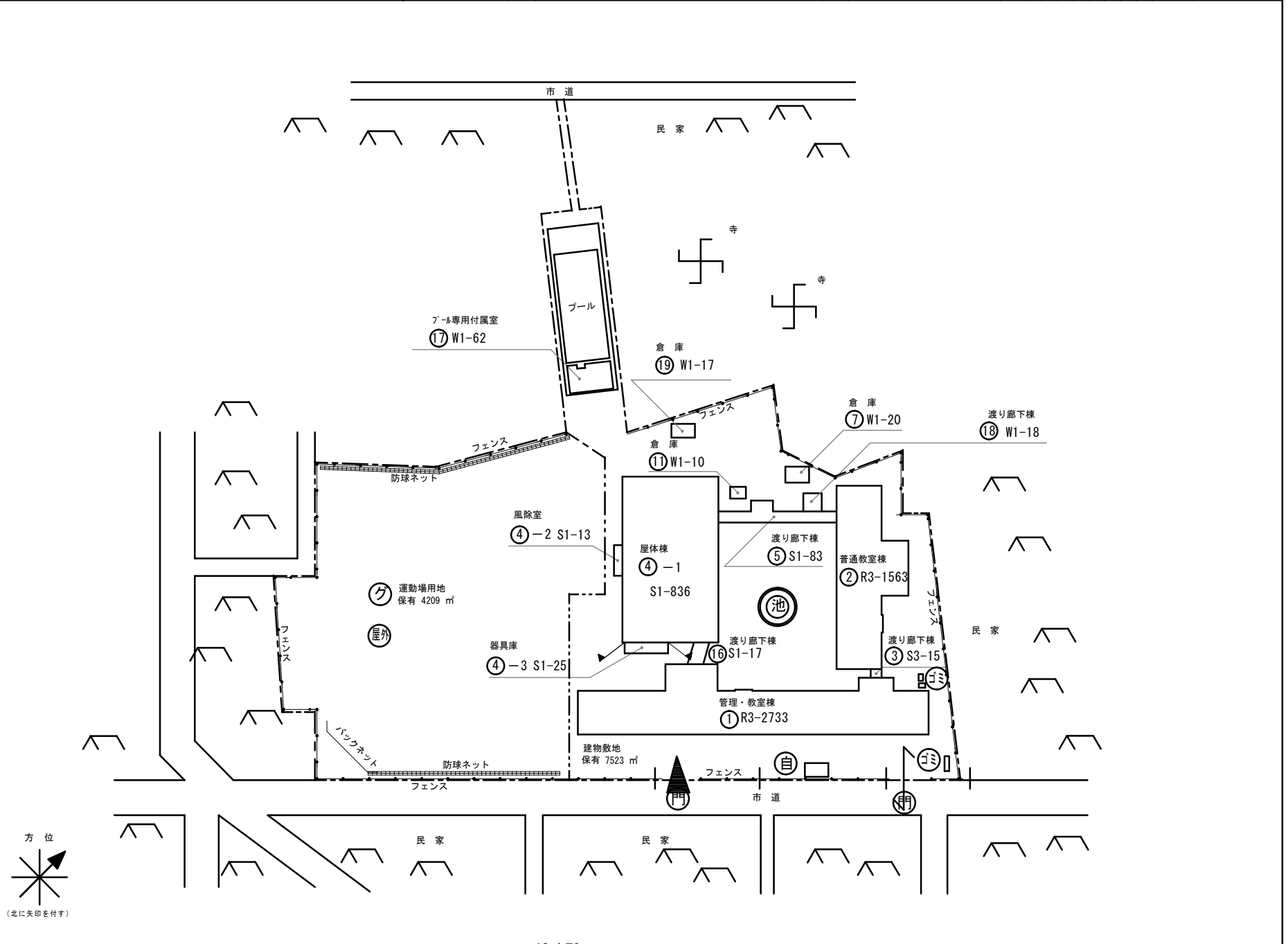

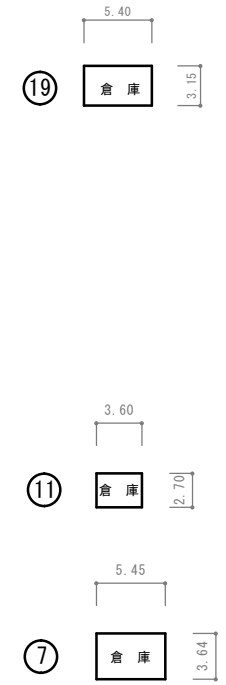
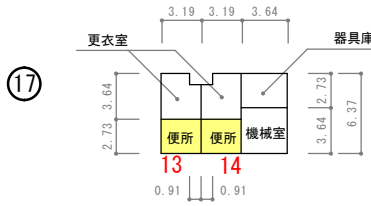
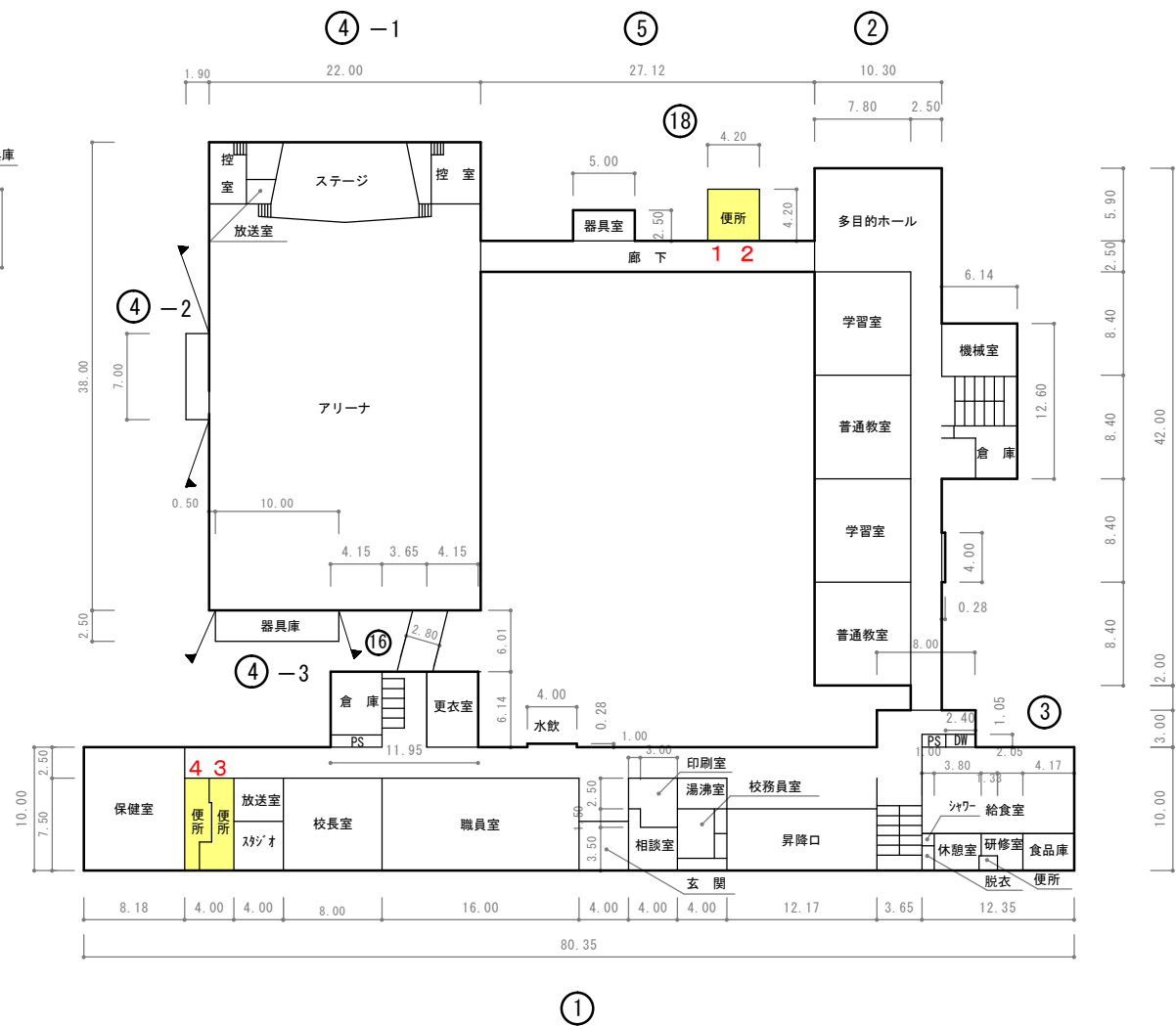

1 階 平 面 図

①	給食室	124㎡
①⑪	学校開放用物置	10㎡
①⑦	アール専用付属室	62㎡

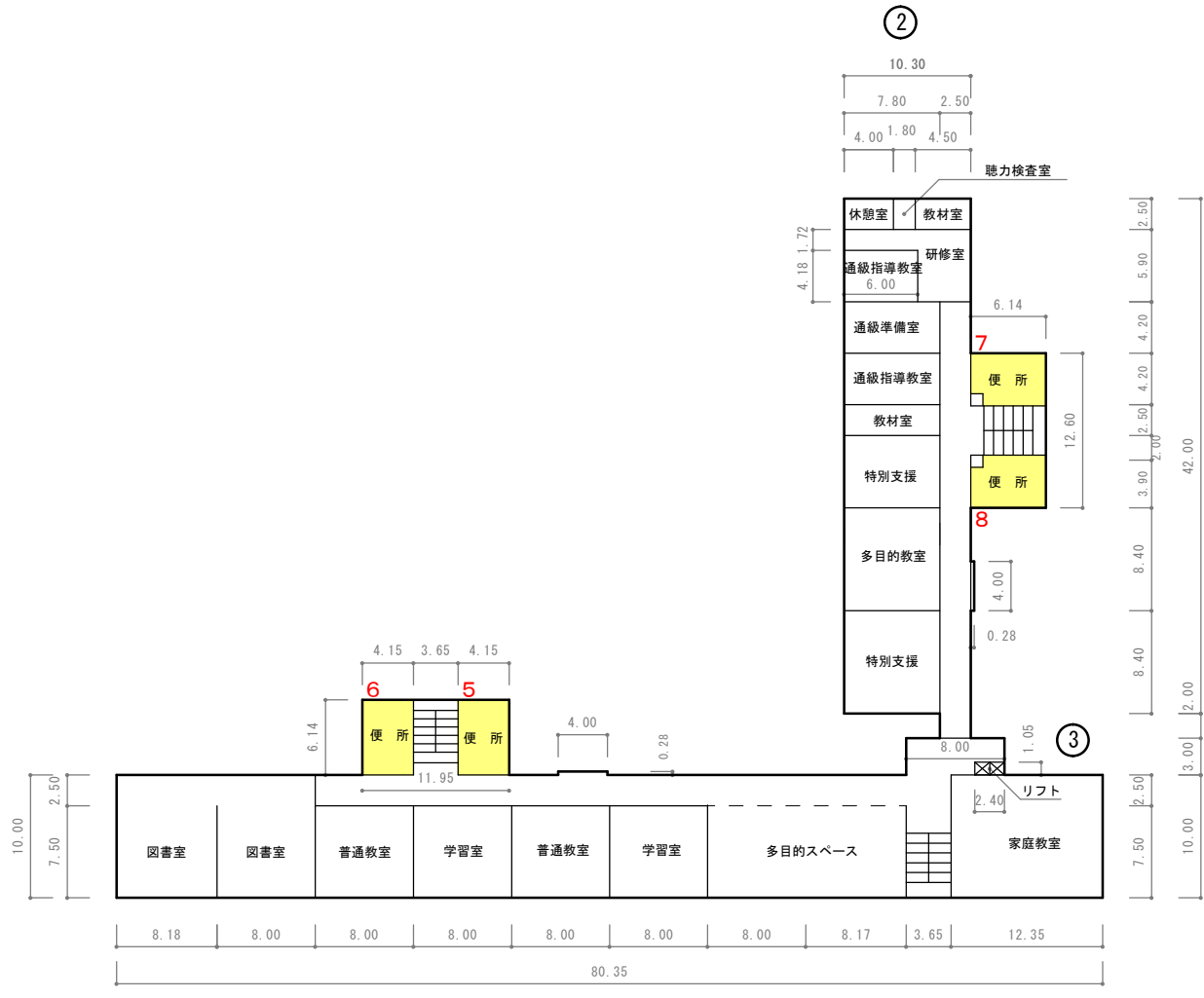

②	通級指導教室	58㎡
---	--------	-----

2階平面図

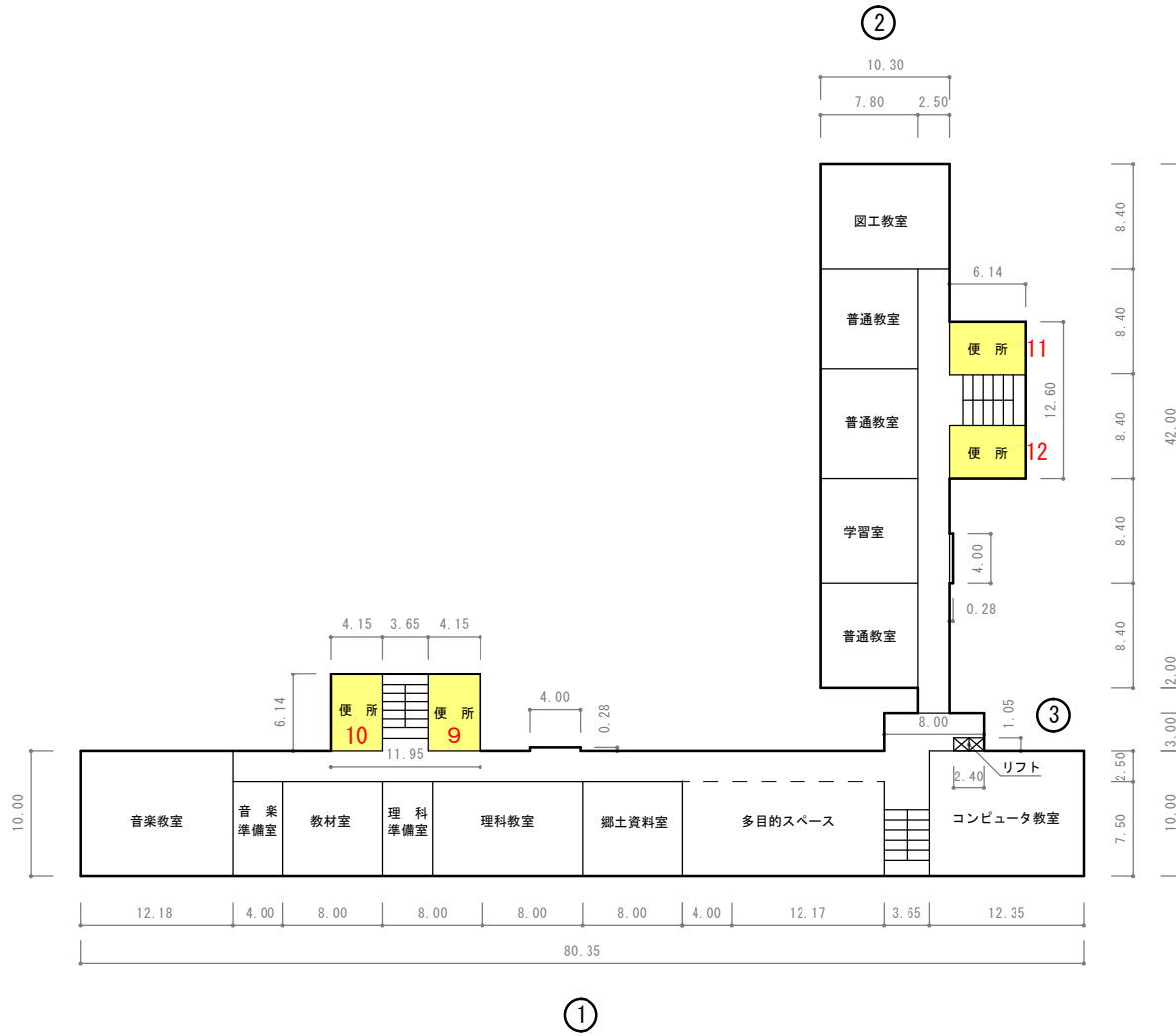

3 階 平 面 図

凡 例

建 物

- Ⓜ 未とりこわし建物
- Ⓢ 危険建物 (非木)
- Ⓣ 危険建物 (木造)
- Ⓝ 借用建物
- Ⓛ 一時使用建物
- Ⓜ 当該学校以外の建物

建物以外の工作物等

- Ⓜ 自転車置場
- Ⓢ 倉庫
- Ⓛ 吹抜け渡廊下
- Ⓢ 温室
- Ⓜ 動物小屋
- Ⓝ 簡易な小規模構造物
- Ⓜ 正門・通用門
- Ⓝ ゴミ小屋
- Ⓢ 独立受水槽ポンプ室
- Ⓢ 電気機械室
- Ⓜ 屋外運動場

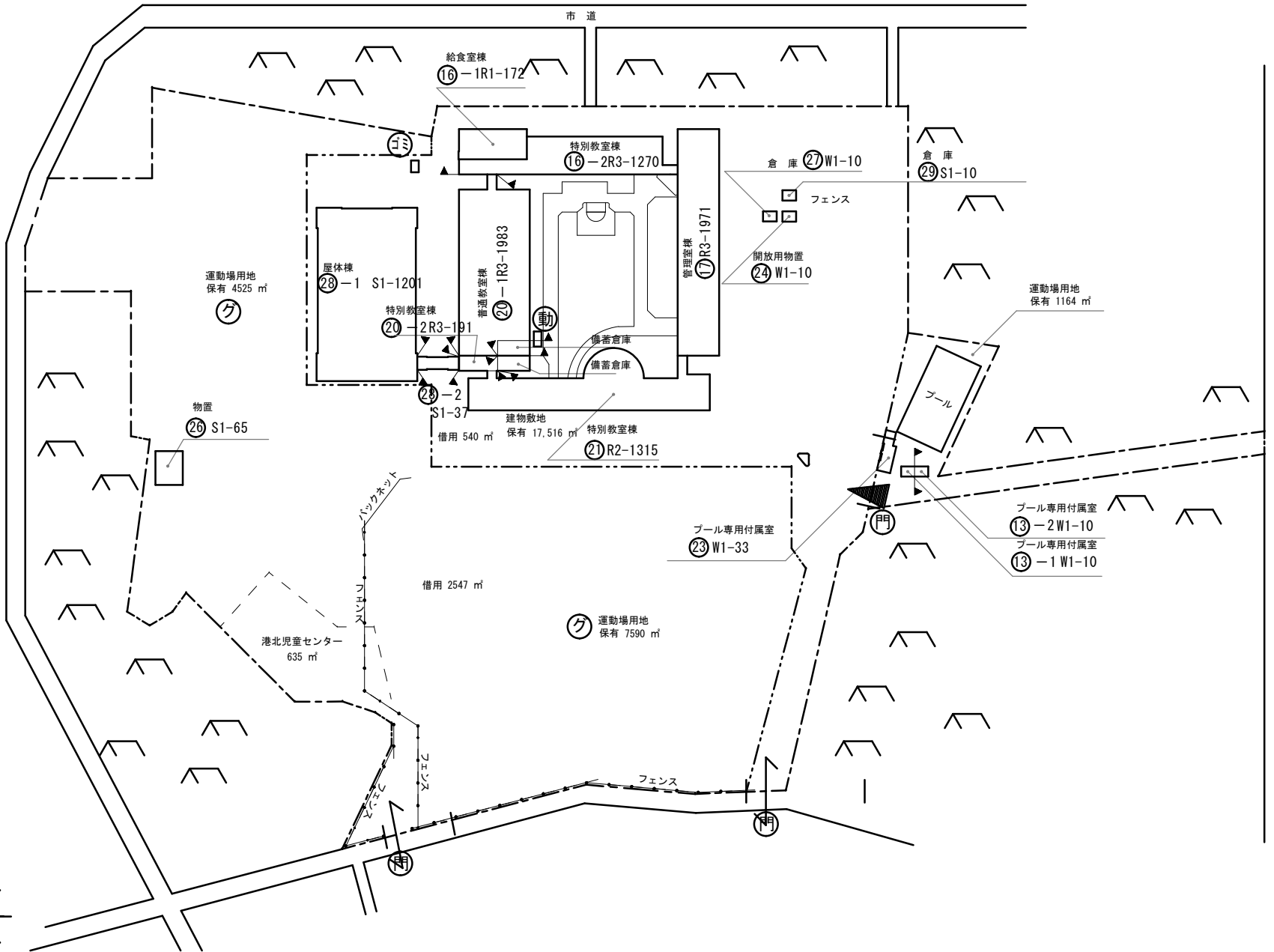
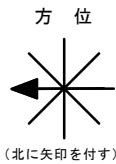

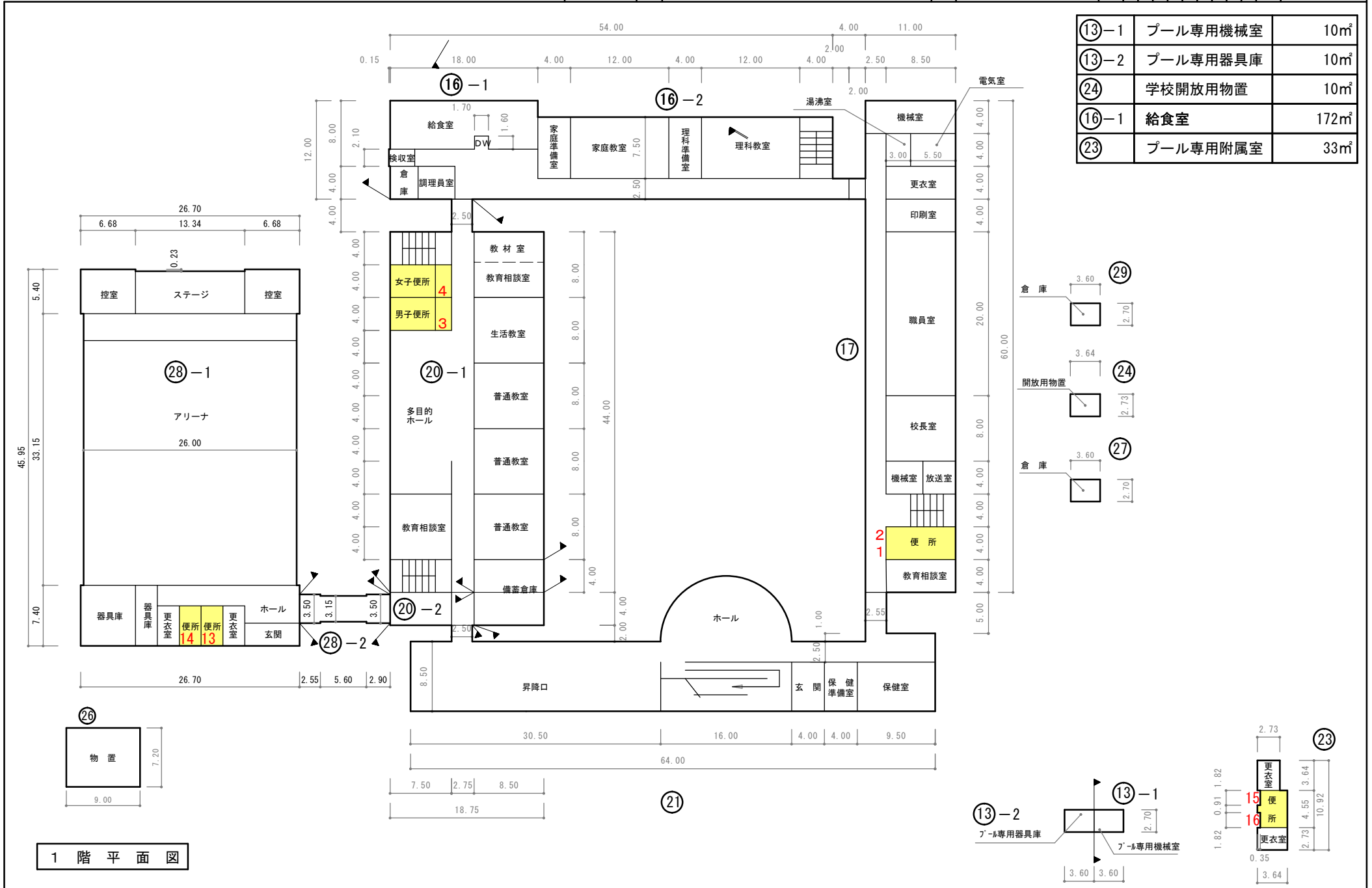

⑬-1	プール専用機械室	10㎡
⑬-2	プール専用器具庫	10㎡
⑳	学校開放用物置	10㎡
⑯-1	給食室	172㎡
㉓	プール専用附属室	33㎡

1階平面図

⑬-2

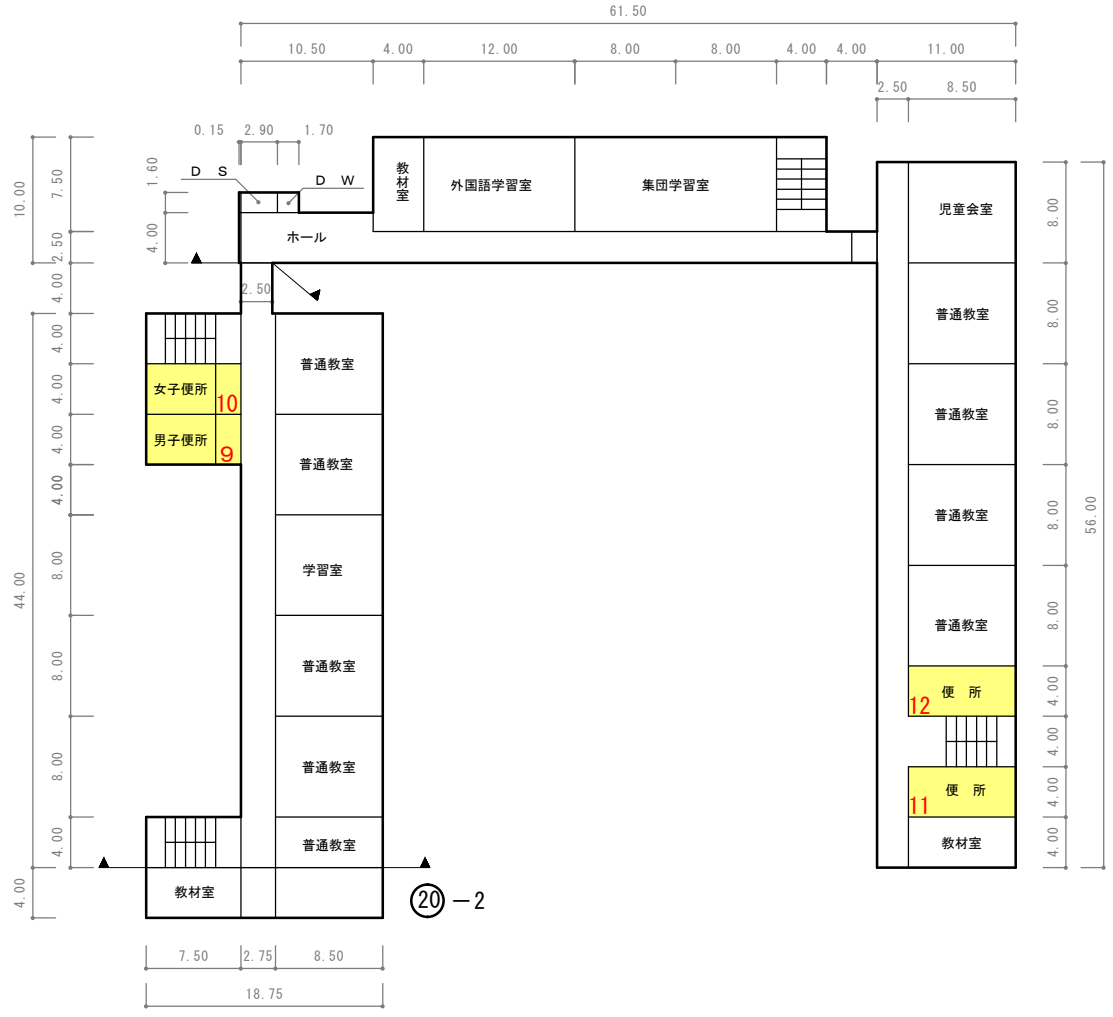

⑰

⑳-1

⑳-2

3 階 平 面 図

凡 例
建 物
Ⓜ 未とりこわし建物
Ⓢ 危険建物（非木）
Ⓣ 危険建物（木造）
Ⓝ 借用建物
Ⓛ 一時使用建物
Ⓜ 当該学校以外の建物
建物以外の工作物等
Ⓜ 自転車置場
Ⓢ 倉庫
Ⓛ 吹抜け渡廊下
Ⓢ 温室
Ⓛ 動物小屋
Ⓝ 簡易な小規模構造物
Ⓜ 正門・通用門
Ⓜ ゴミ小屋
Ⓜ 独立受水槽ポンプ室
Ⓢ 電気機械室
Ⓛ 屋外運動場

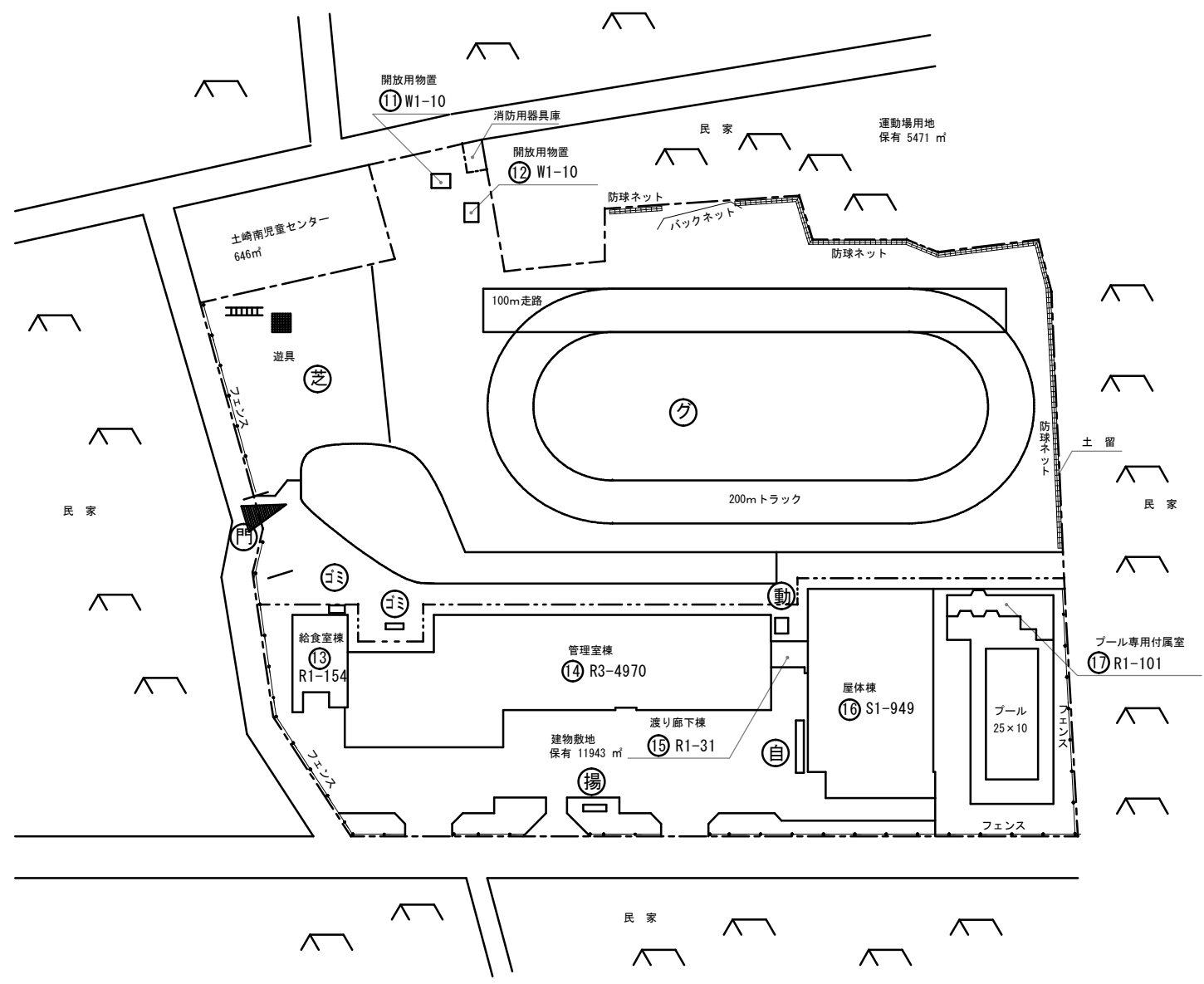
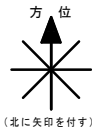

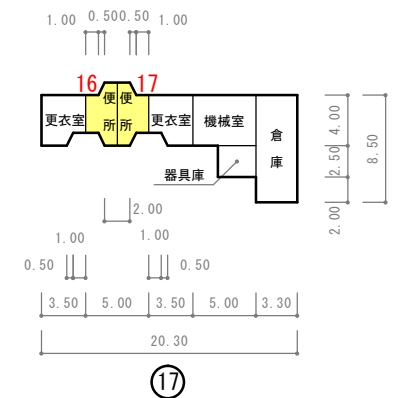
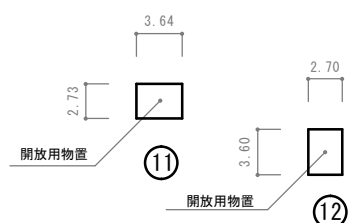
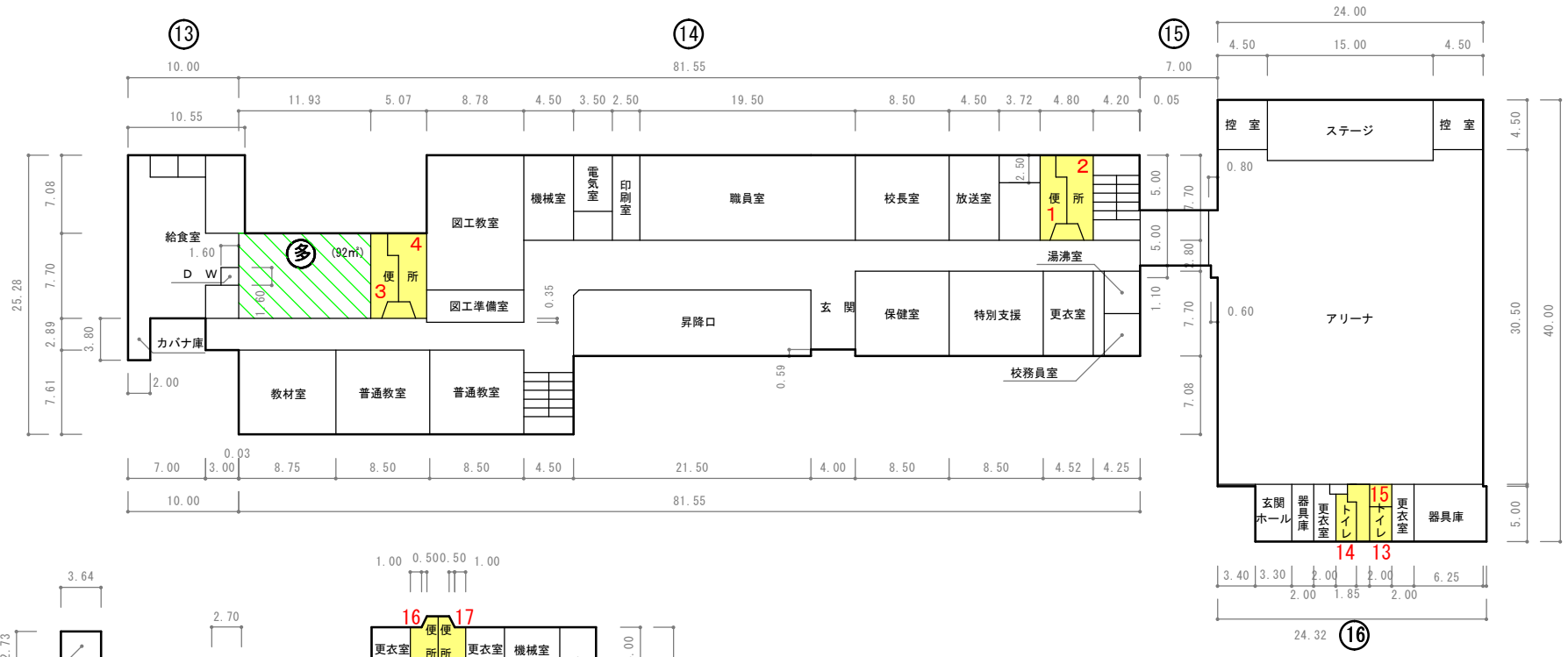

⑪	学校開放用物置	10㎡
⑫	学校開放用物置	10㎡
⑬	給食室	154㎡
⑰	プール専用附属室	101㎡

1 階 平 面 図

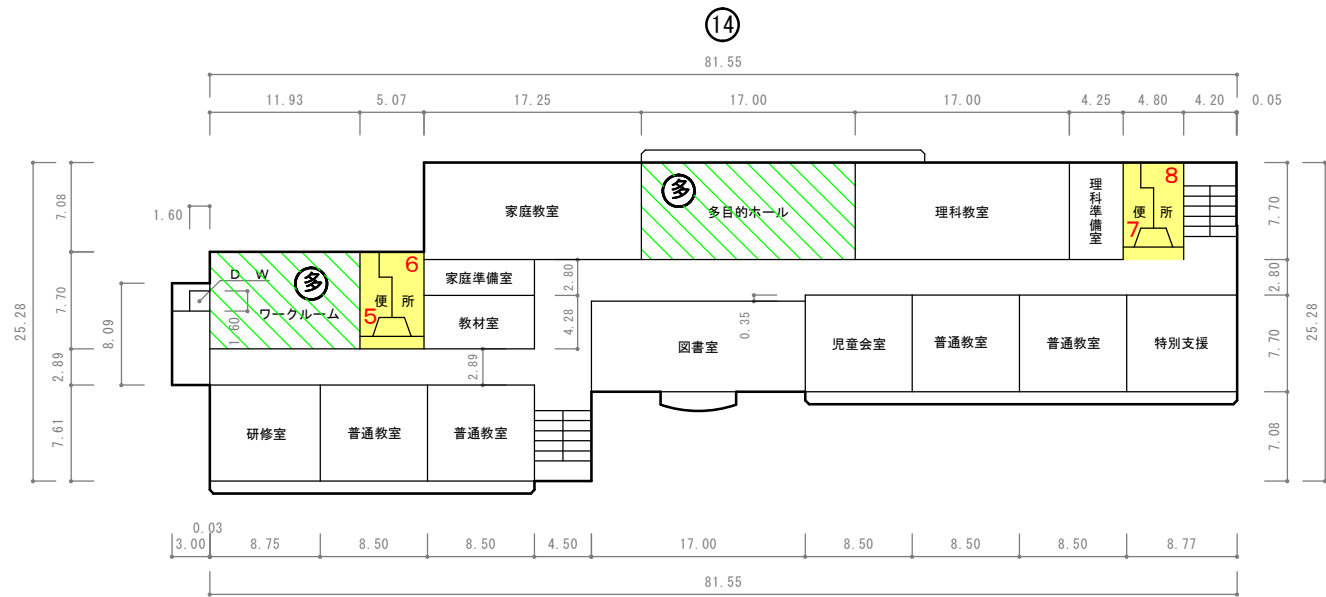

2 階 平 面 図

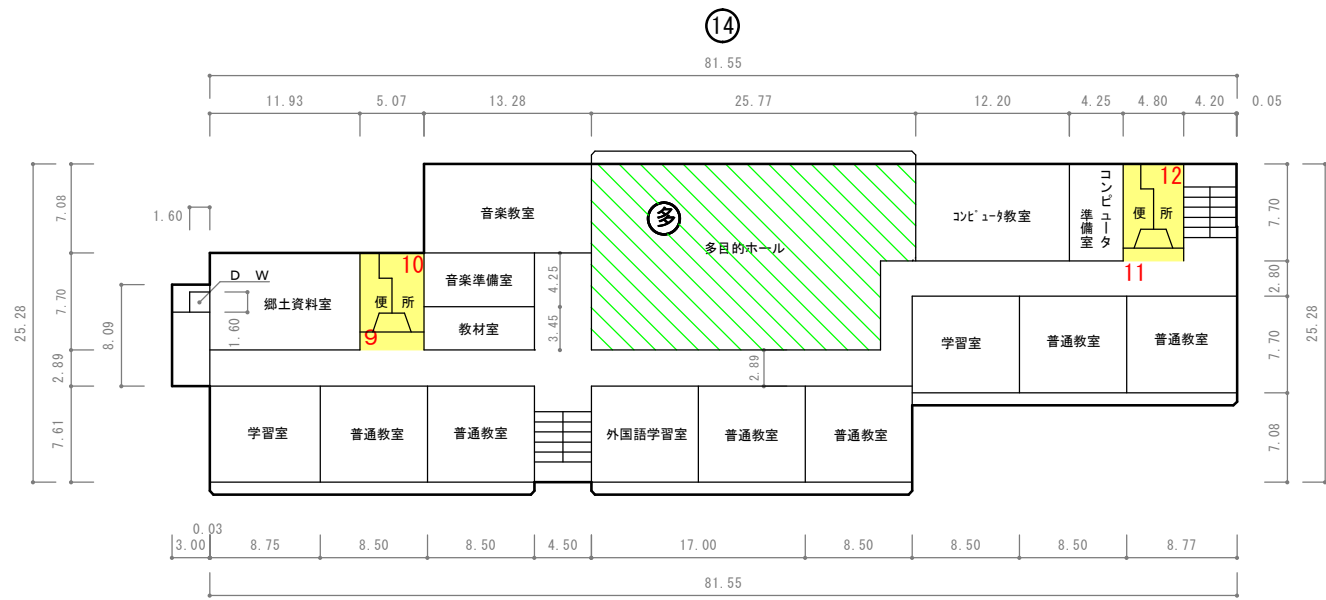

3 階 平 面 図

- 凡 例
- 建 物
- Ⓜ 未とりこわし建物
 - Ⓢ 危険建物 (非木)
 - Ⓣ 危険建物 (木造)
 - Ⓝ 借用建物
 - Ⓞ 一時使用建物
 - Ⓟ 当該学校以外の建物
- 建物以外の工作物等
- Ⓠ 自転車置場
 - Ⓡ 倉庫
 - Ⓢ 吹抜け渡廊下
 - Ⓣ 温室
 - Ⓤ 動物小屋
 - Ⓥ 簡易な小規模構造物
 - Ⓦ 正門・通用門
 - Ⓧ ゴミ小屋
 - Ⓨ 独立受水槽ポンプ室
 - Ⓩ 電気機械室
 - ⓐ 屋外教育環境整備事業によるもの
 - ⓑ 屋外運動場

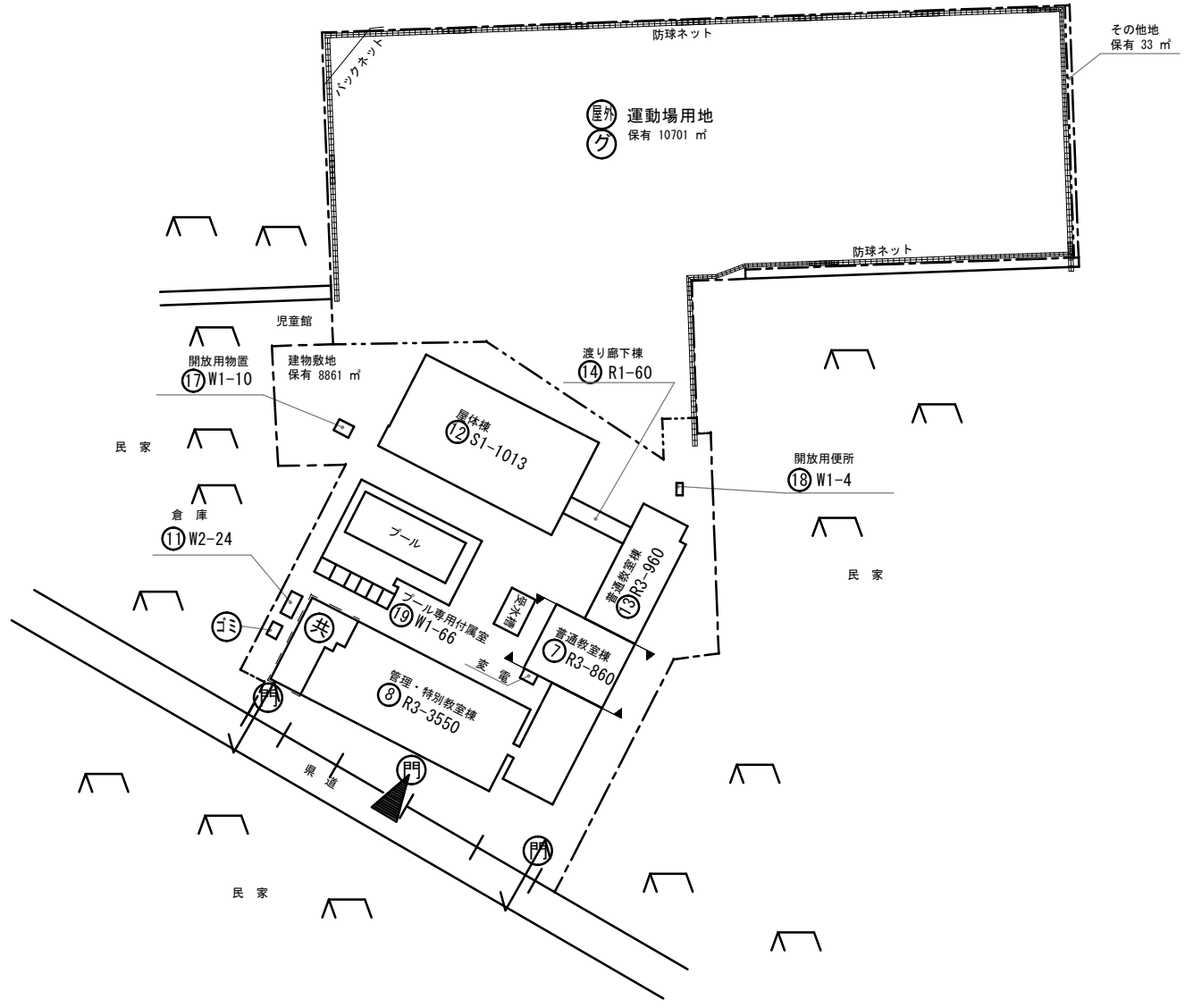
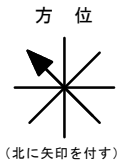

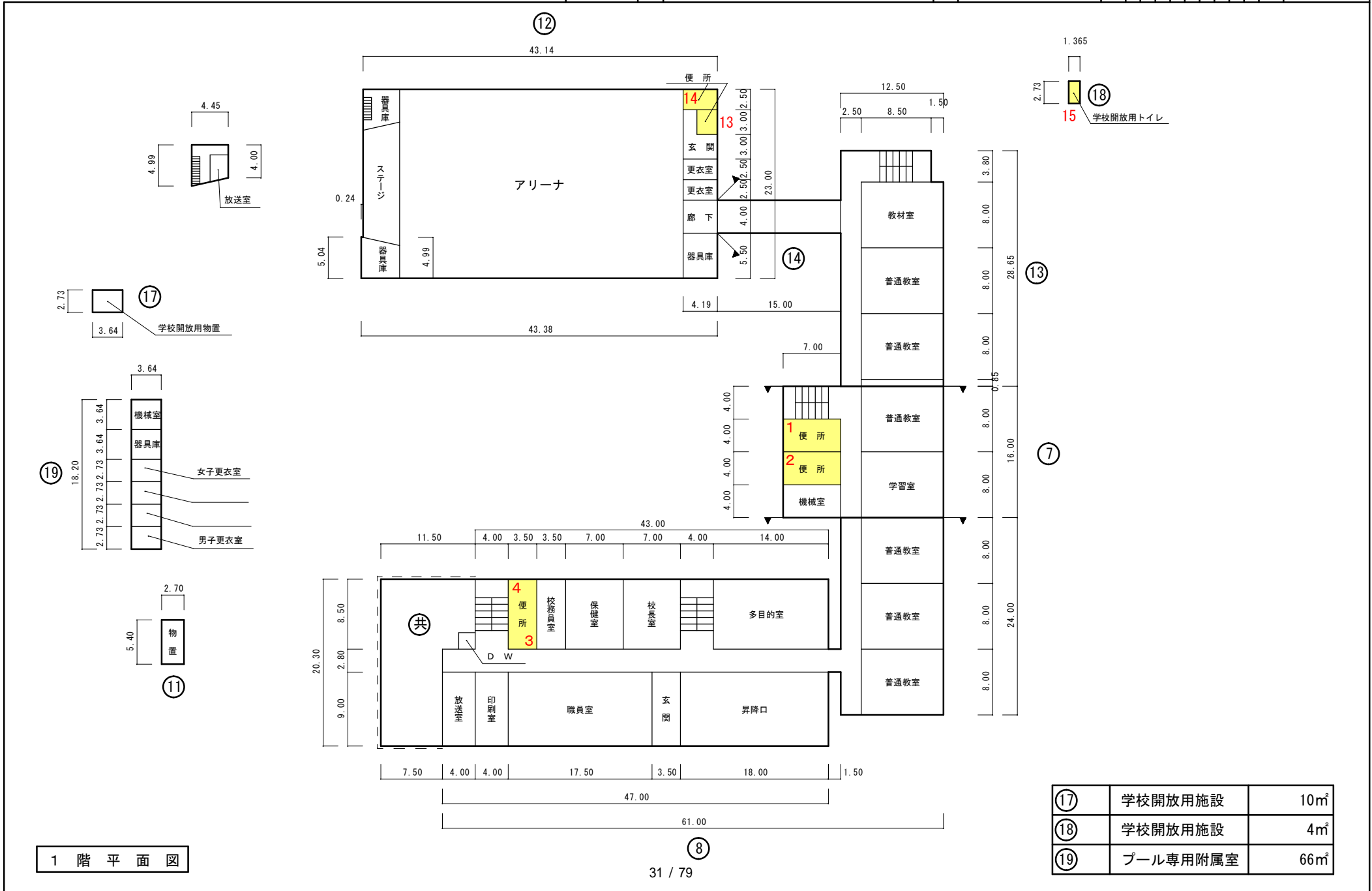

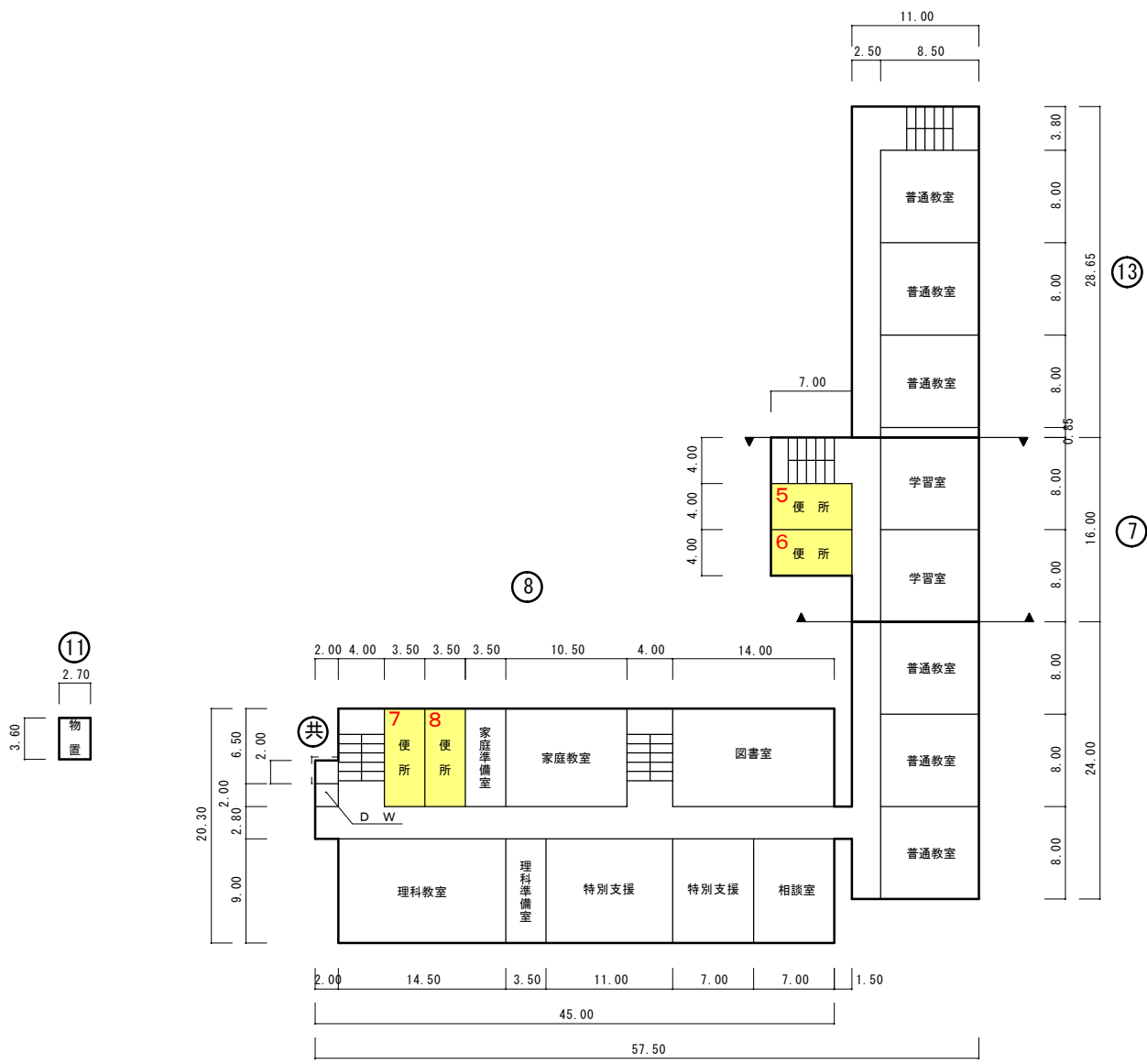

2 階 平 面 図

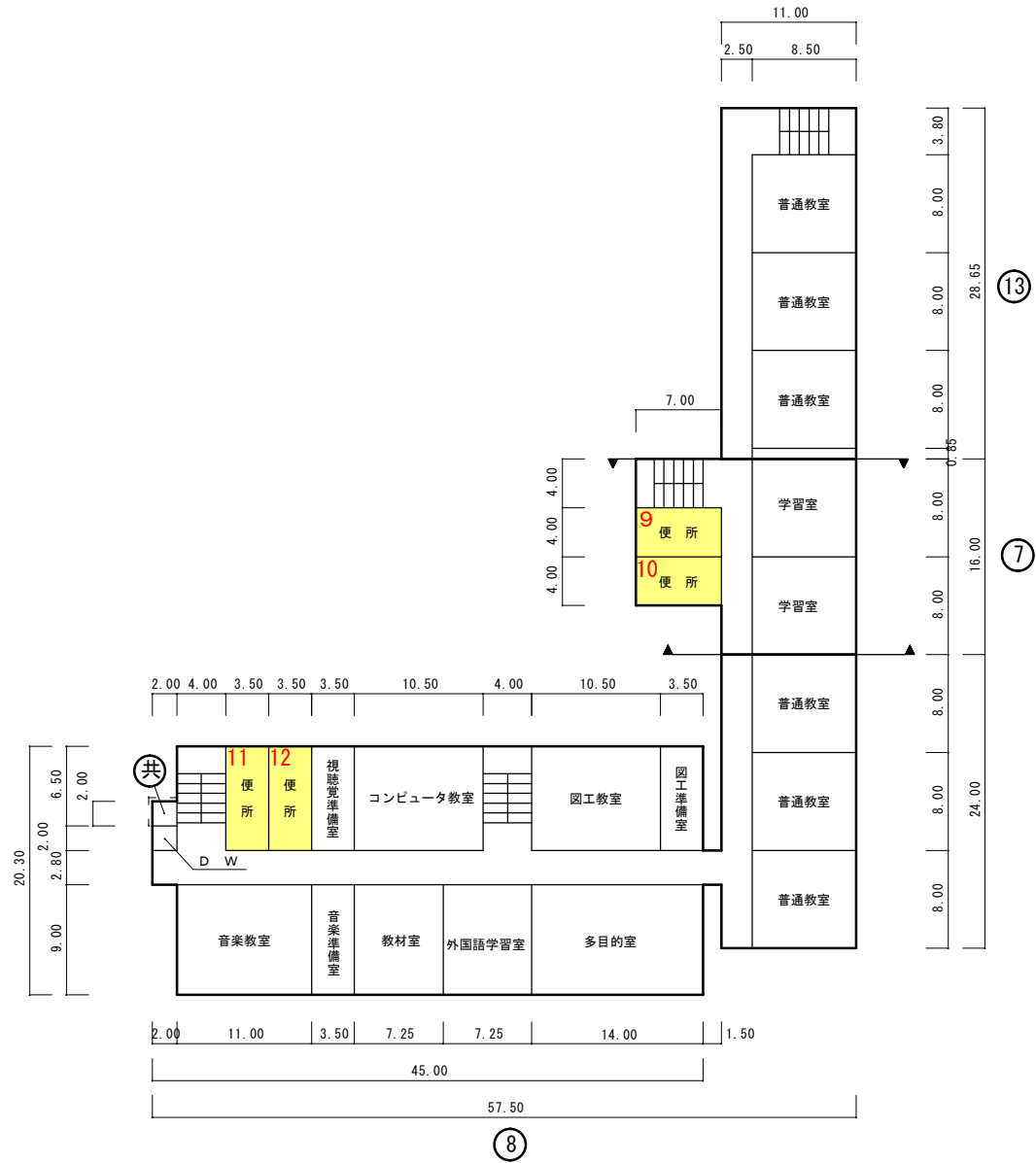

3階平面図

- 凡 例
- 建 物
- ⊖ 未とりこわし建物
 - ⊖ 危険建物（非木）
 - ⊖ 危険建物（木造）
 - 借 借用建物
 - 一時 一時使用建物
 - 他 当該学校以外の建物
- 建物以外の工作物等
- 自 自転車置場
 - 倉 倉庫
 - 吹 吹抜け渡廊下
 - 温 温室
 - 動 動物小屋
 - 簡 簡易な小規模構造物
 - 門 正門・通用門
 - ゴミ ゴミ小屋
 - P 独立受水槽ポンプ室
 - E 電気機械室
 - ク 屋外運動場

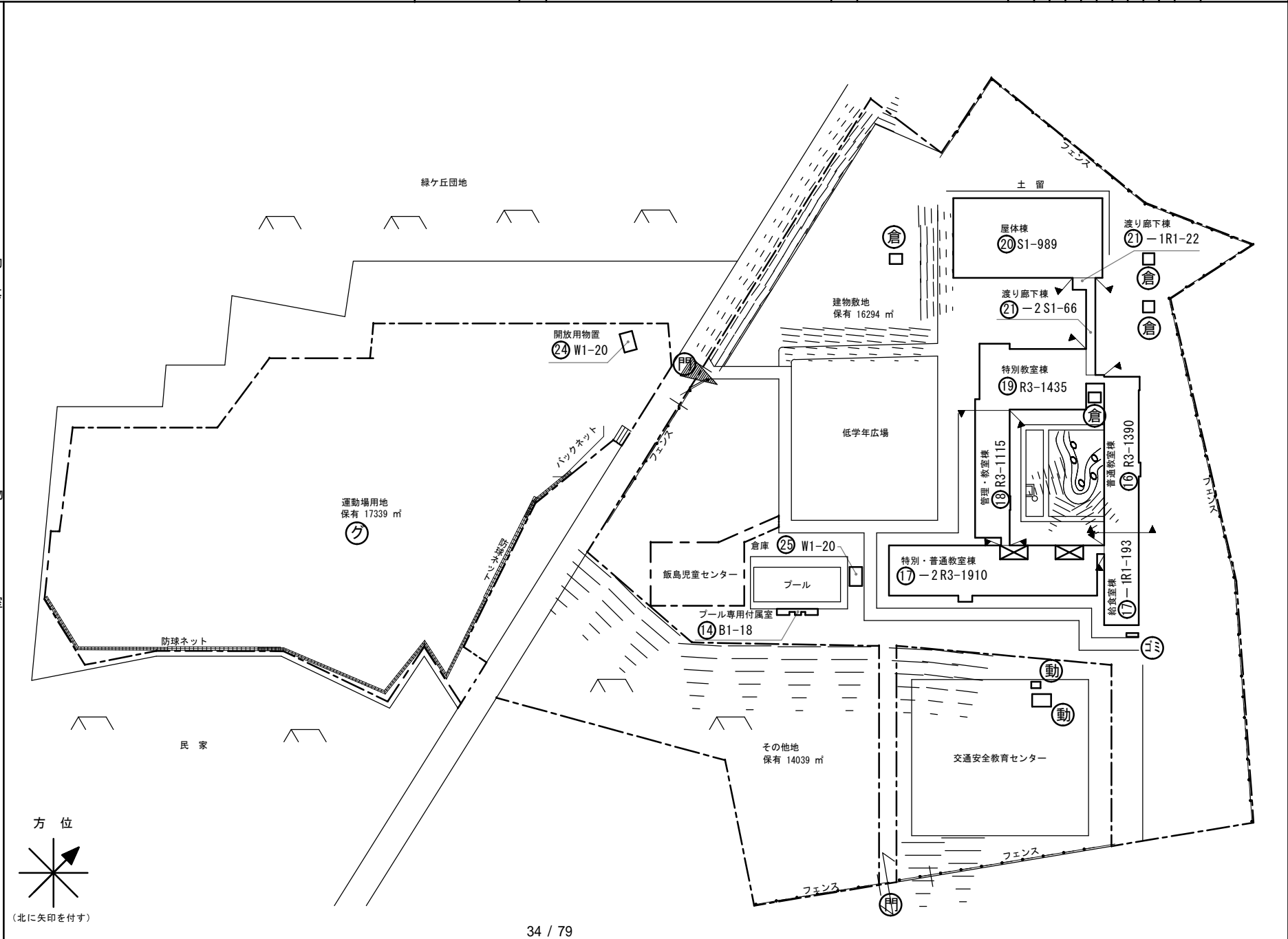

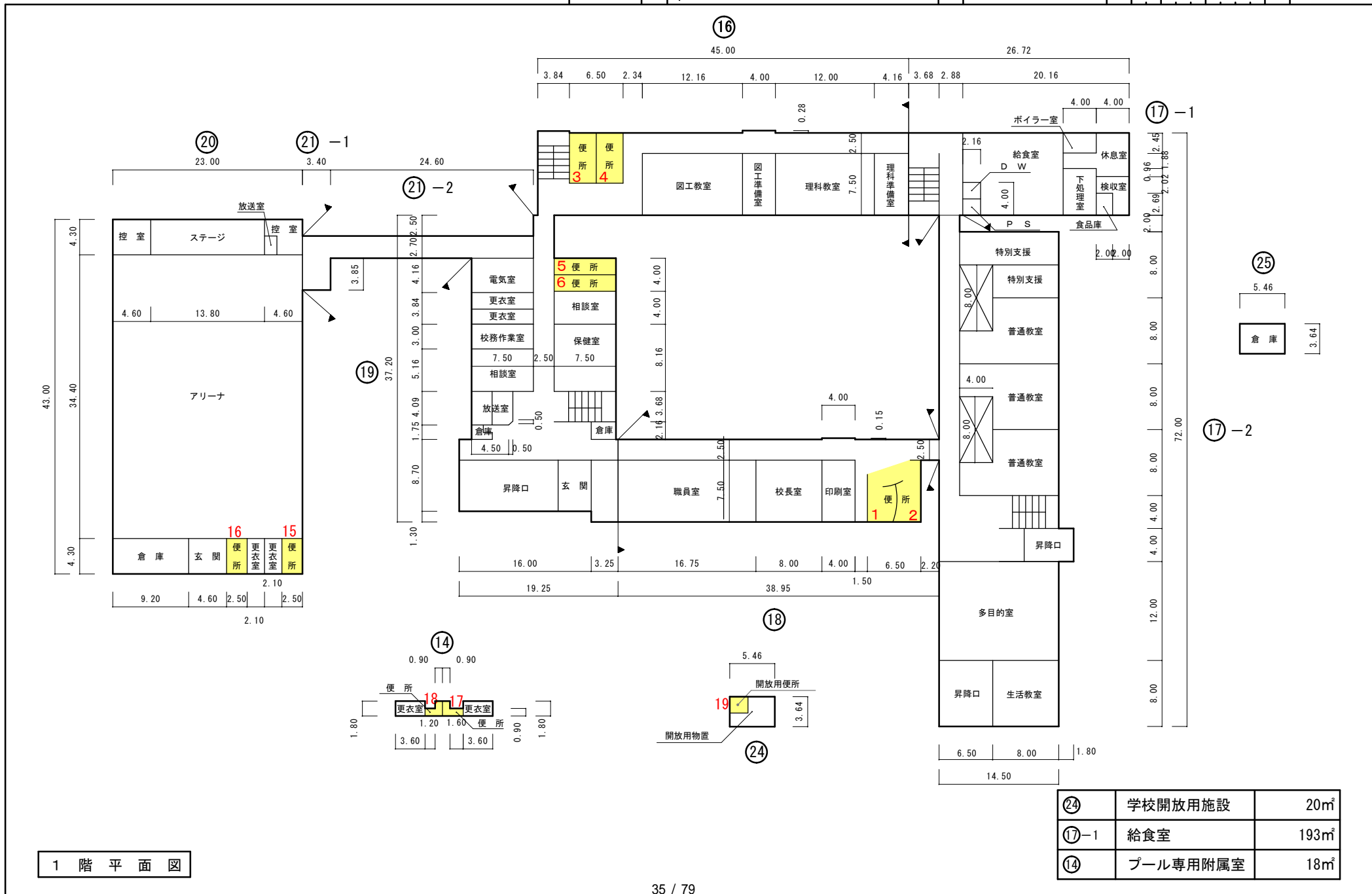

1 階 平 面 図

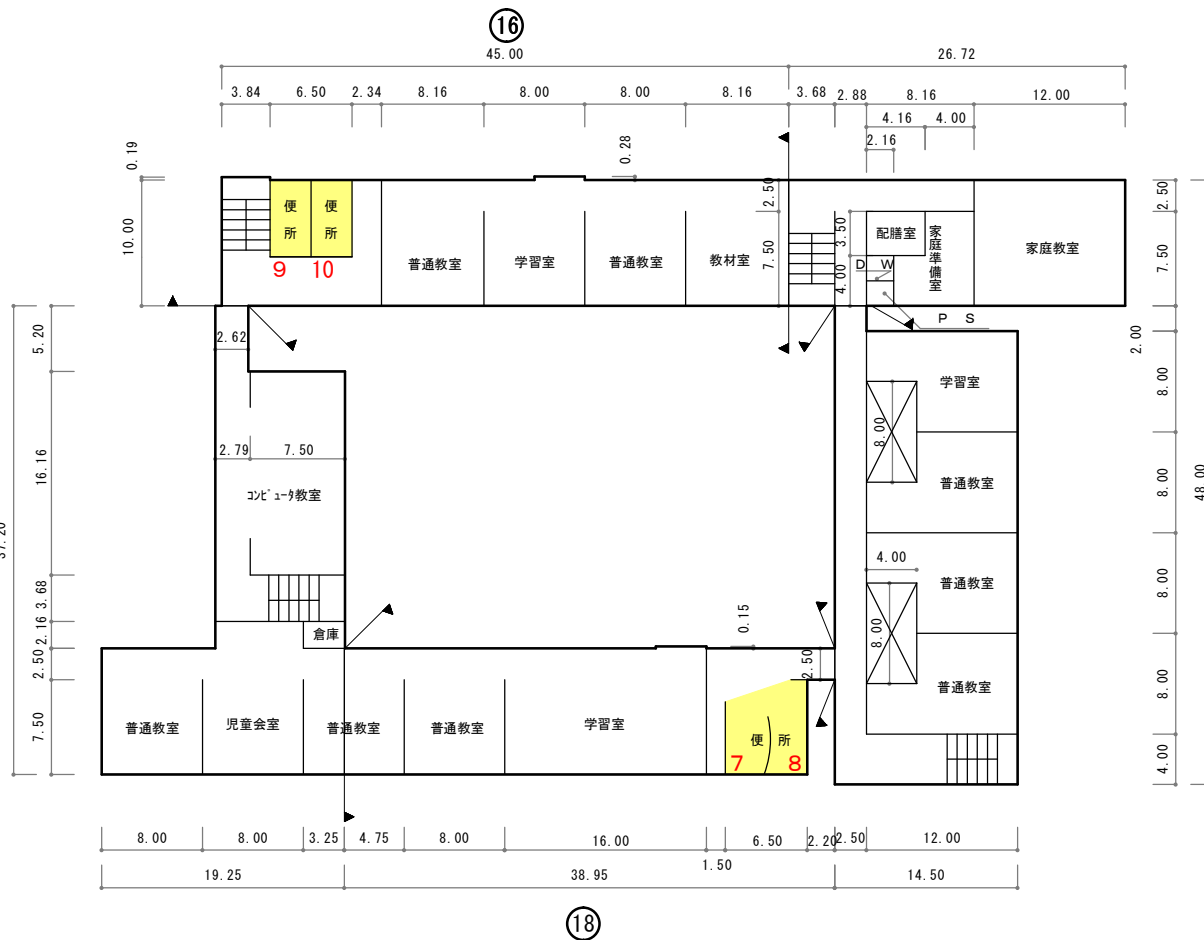

2 階 平 面 図

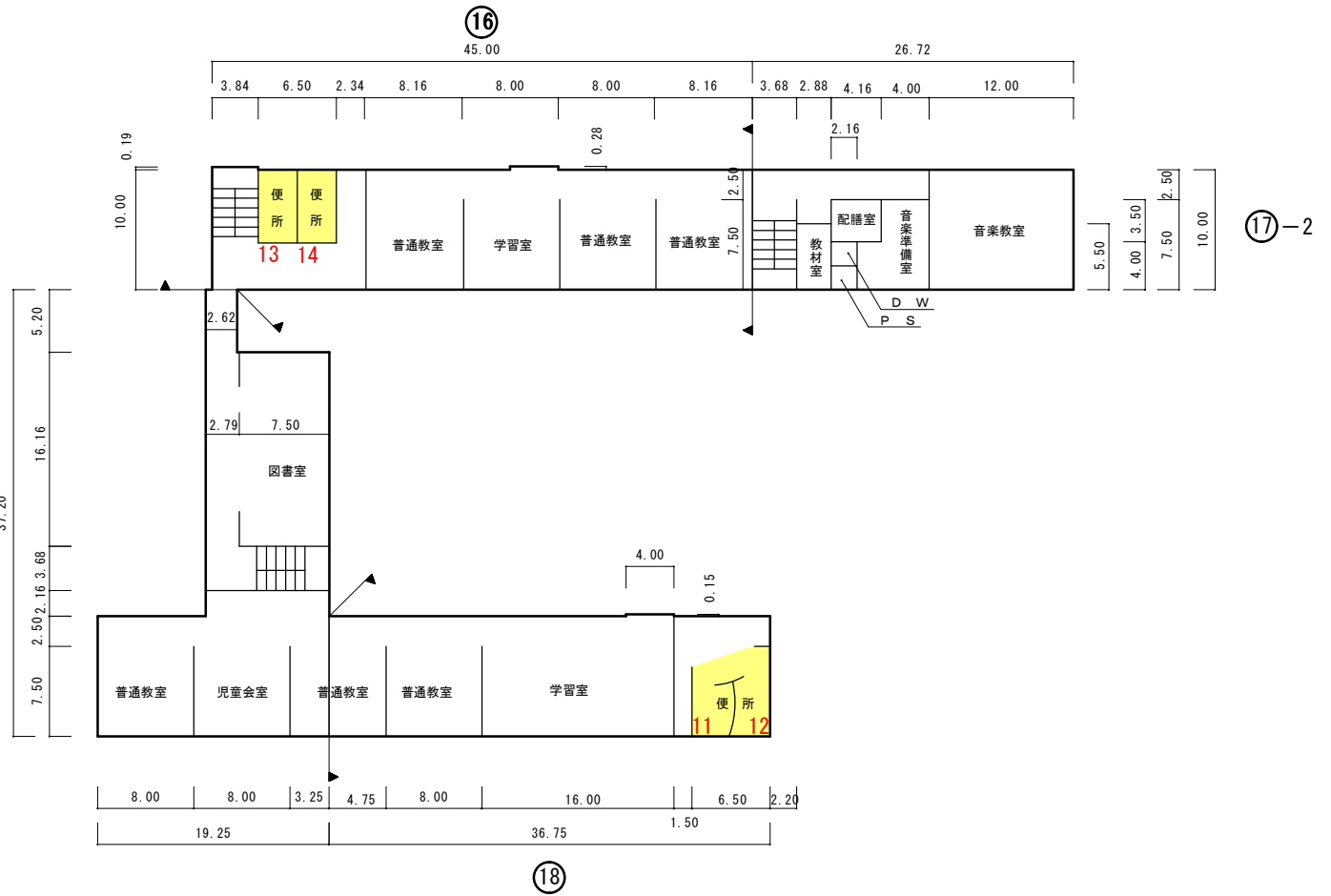

3 階 平 面 図

凡 例
建 物
⊖ 未とりこわし建物
⊖ 危険建物 (非木)
⊖ 危険建物 (木造)
借 用 建 物
⊖ 一時使用建物
⊖ 他 当該学校以外の建物
建物以外の工作物等
⊖ 自転車置場
倉 庫
吹 抜 け 渡 廊 下
温 室
⊖ 動物小屋
簡 易 な 小 規 模 構 造 物
門 正門・通用門
⊖ ゴミ小屋
⊖ 独立受水槽ポンプ室
⊖ 電気機械室
⊖ 屋外運動場

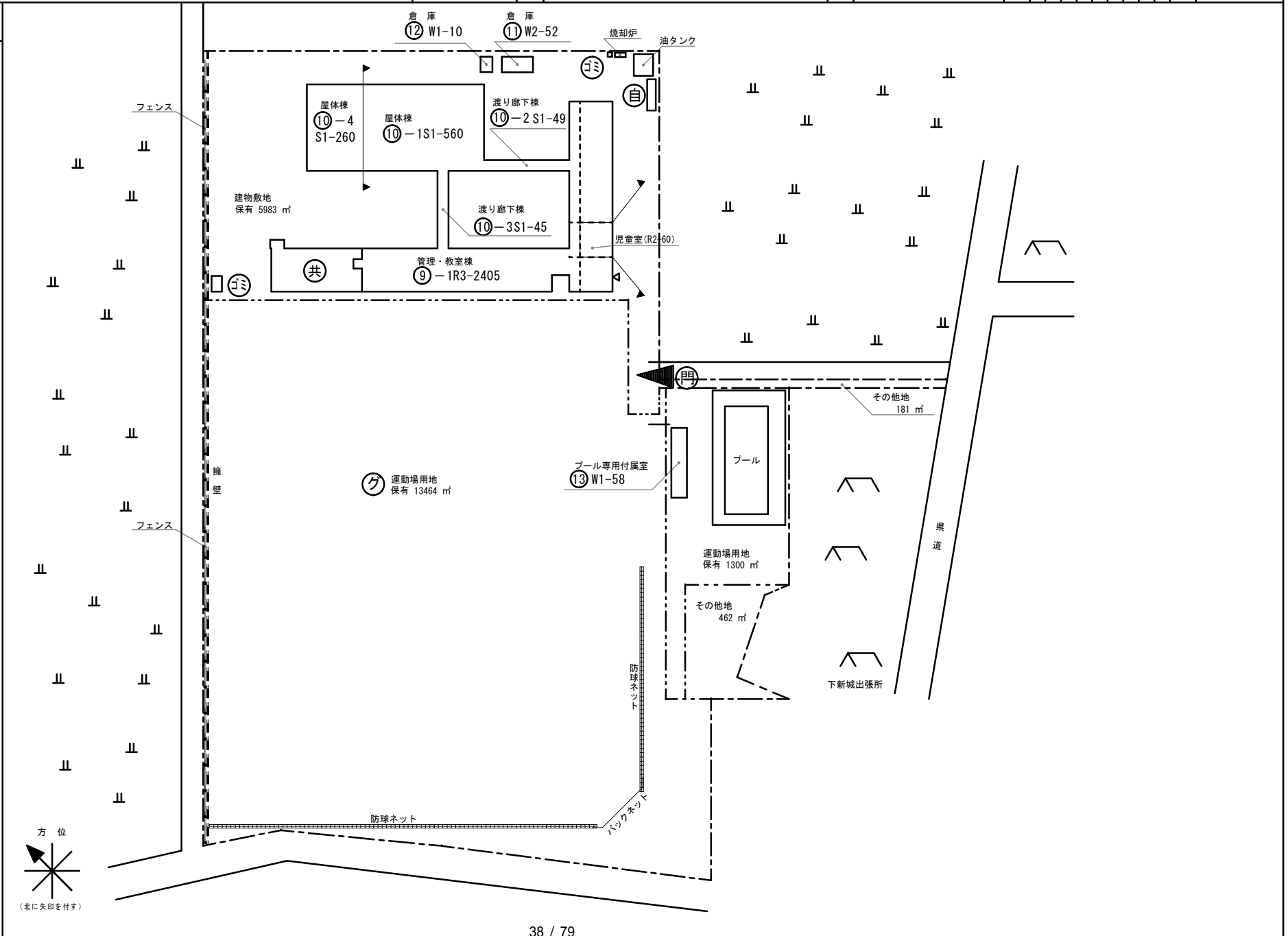

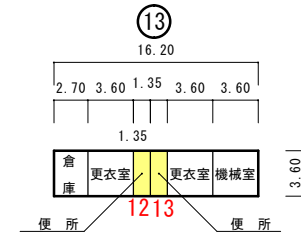
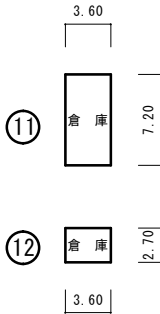
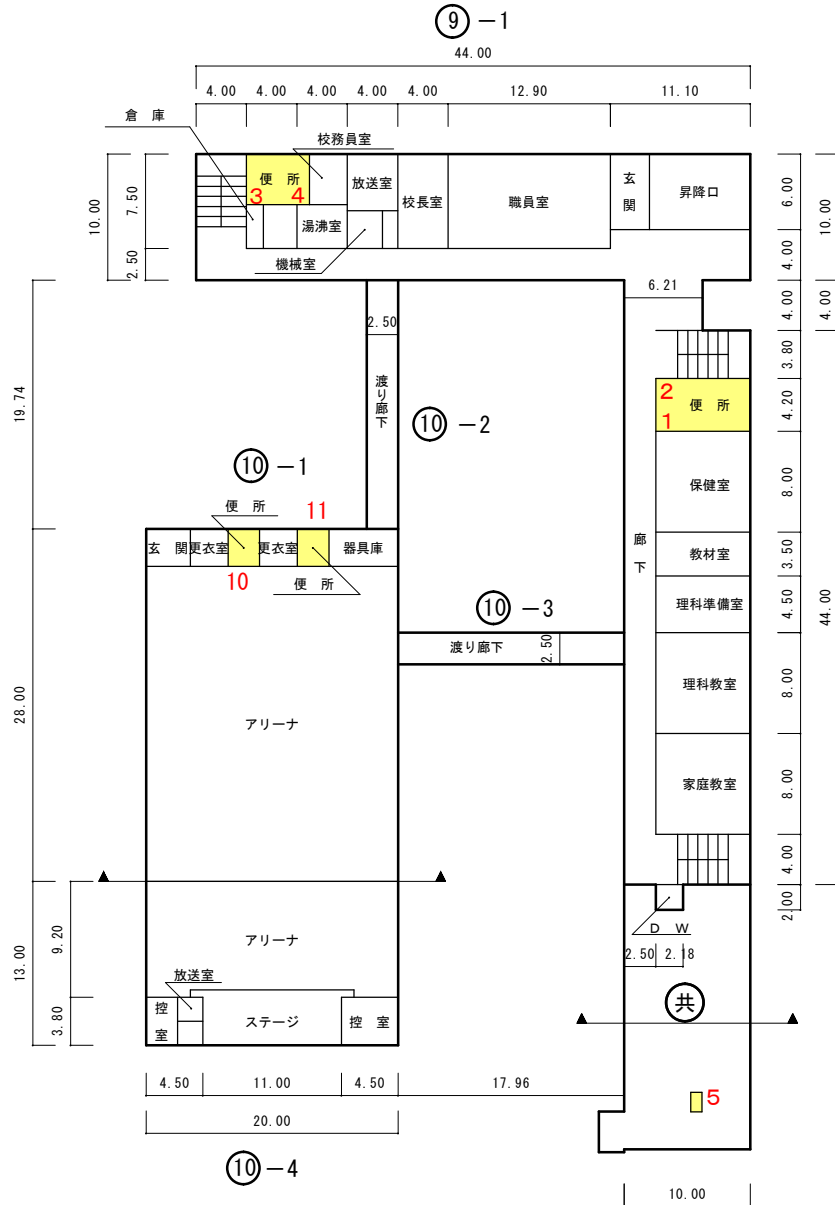
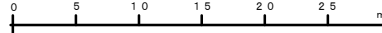

⑫	学校開放施設	10m ²
⑬	プール専用附属室	58m ²

1 階 平 面 図

⑨ - 1

44.00

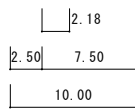
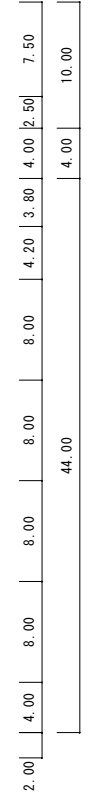
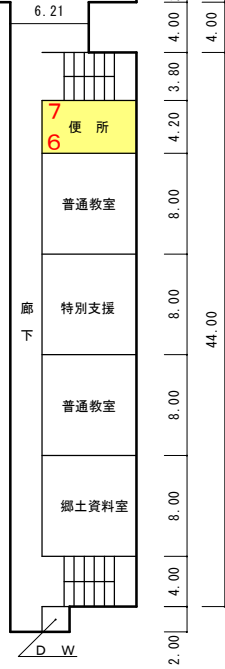
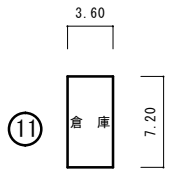
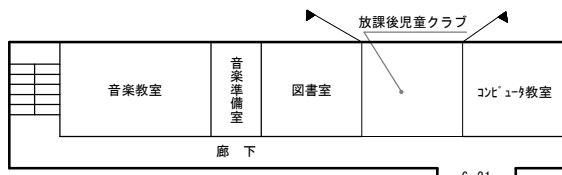
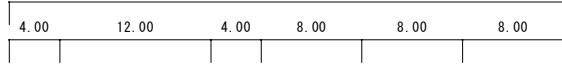

共

2 階 平 面 図

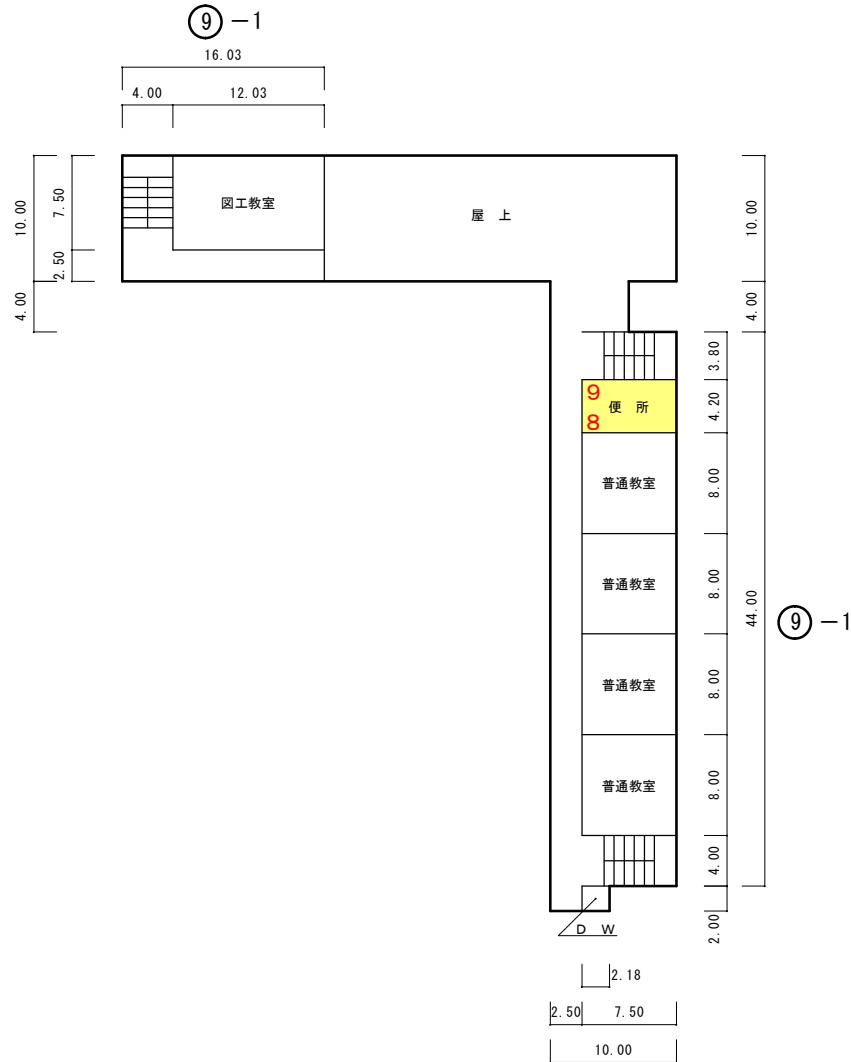

3 階 平 面 図

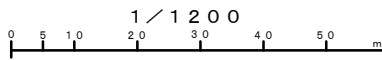

凡 例
建 物
⊖ 未とりこわし建物
⊖ 危険建物 (非木)
⊖ 危険建物 (木造)
⊖ 借用建物
⊖ 一時使用建物
⊖ 他 当該学校以外の建物
建物以外の工作物等
⊖ 自転車置場
⊖ 倉 庫
⊖ 吹 吹抜け渡廊下
⊖ 温 温室
⊖ 動 動物小屋
⊖ 簡 簡易な小規模構造物
⊖ 門 正門・通用門
⊖ ゴミ 小屋
⊖ P 独立受水槽ポンプ室
⊖ E 電気機械室
⊖ ク 屋外運動場

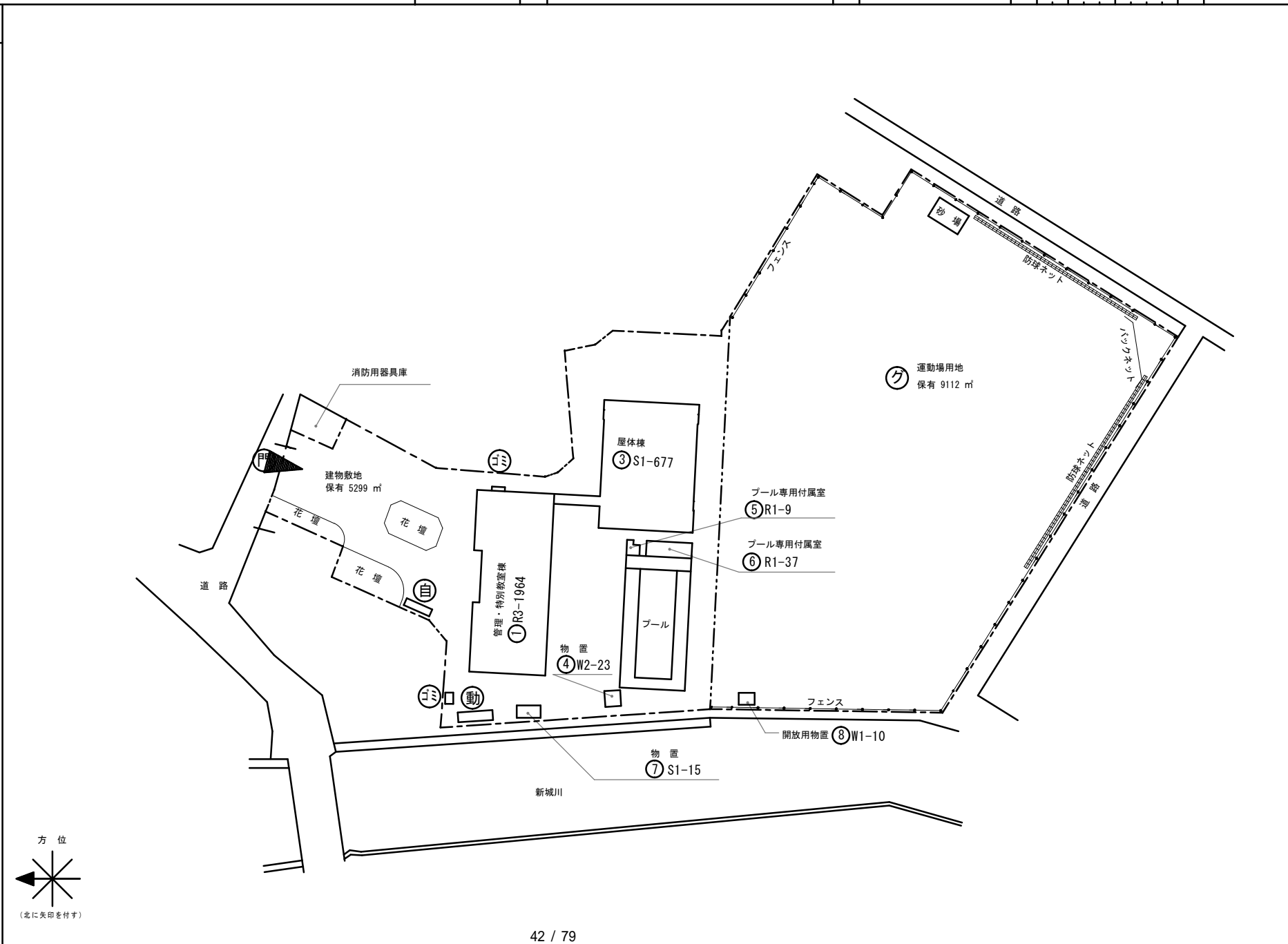

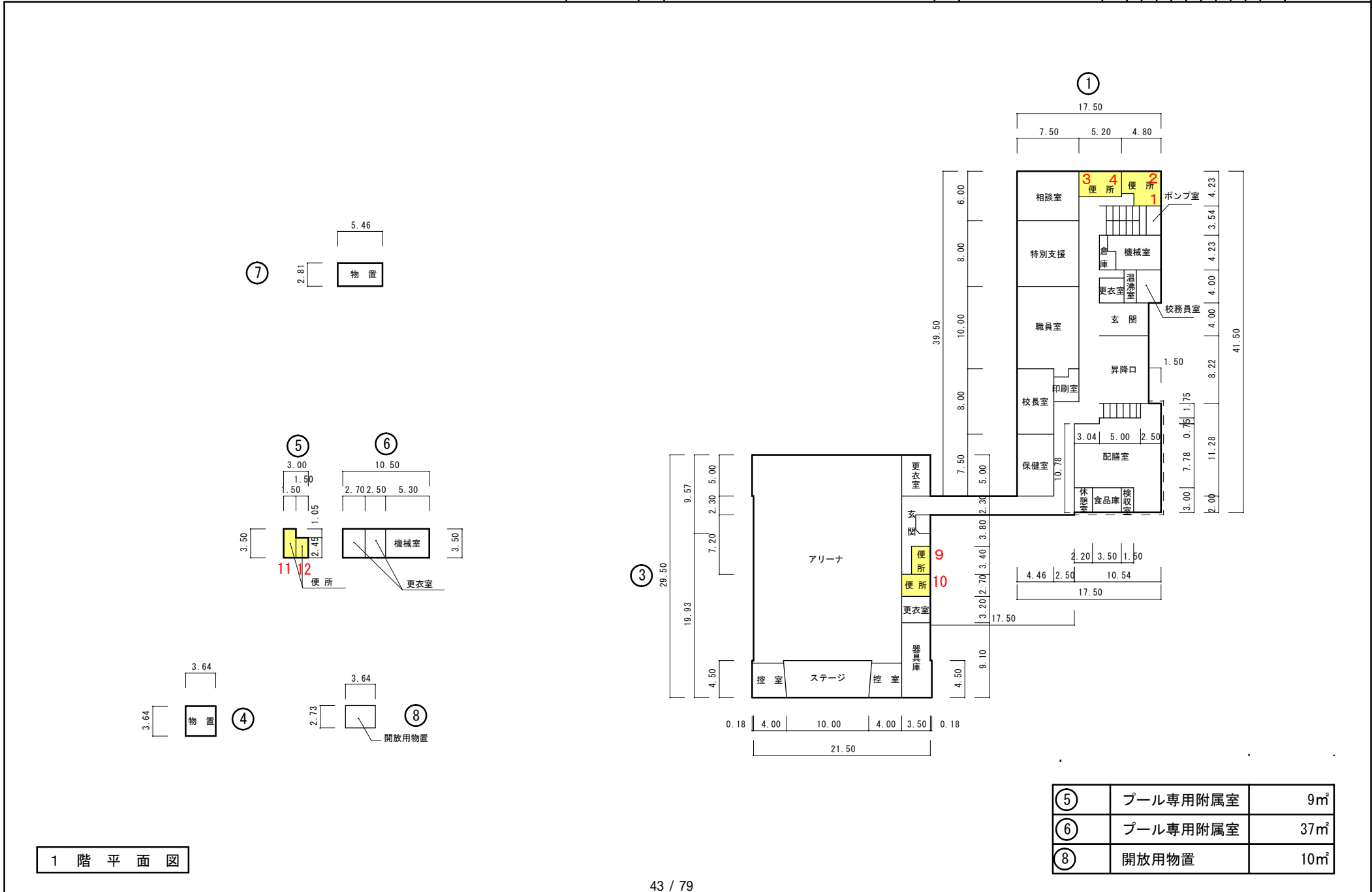

⑤	プール専用附属室	9㎡
⑥	プール専用附属室	37㎡
⑧	開放用物置	10㎡

1 階 平 面 図

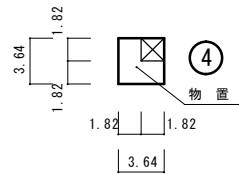
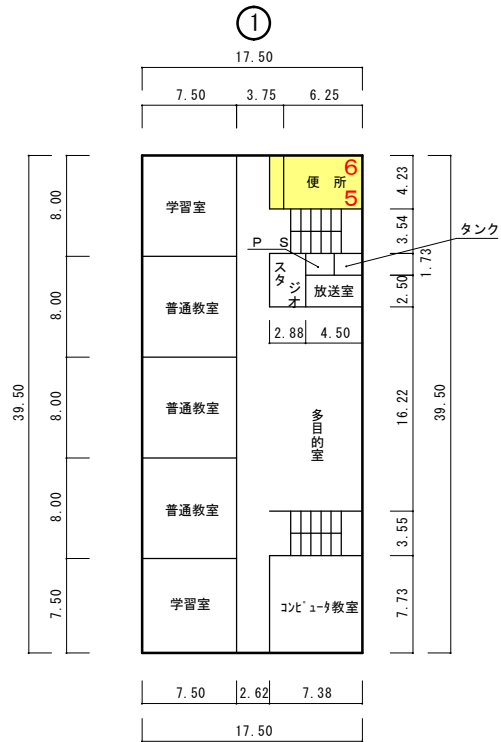

2階平面図

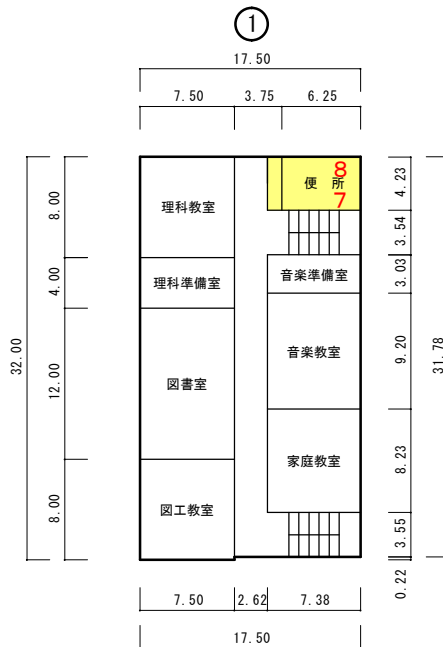

3階平面図

凡 例

建 物

- ⊖ 未とりこわし建物
- ⊖ 危険建物（非木）
- ⊖ 危険建物（木造）
- 借 借用建物
- ⊖ 一時使用建物
- ⊖ 当該学校以外の建物
- 建物以外の工作物等
- 自 自転車置場
- 倉 倉庫
- 吹 吹抜け渡廊下
- 温 温室
- 動 動物小屋
- 簡 簡易な小規模構造物
- 門 正門・通用門
- ゴミ ゴミ小屋
- P 独立受水槽ポンプ室
- E 電気機械室
- ク 屋外運動場

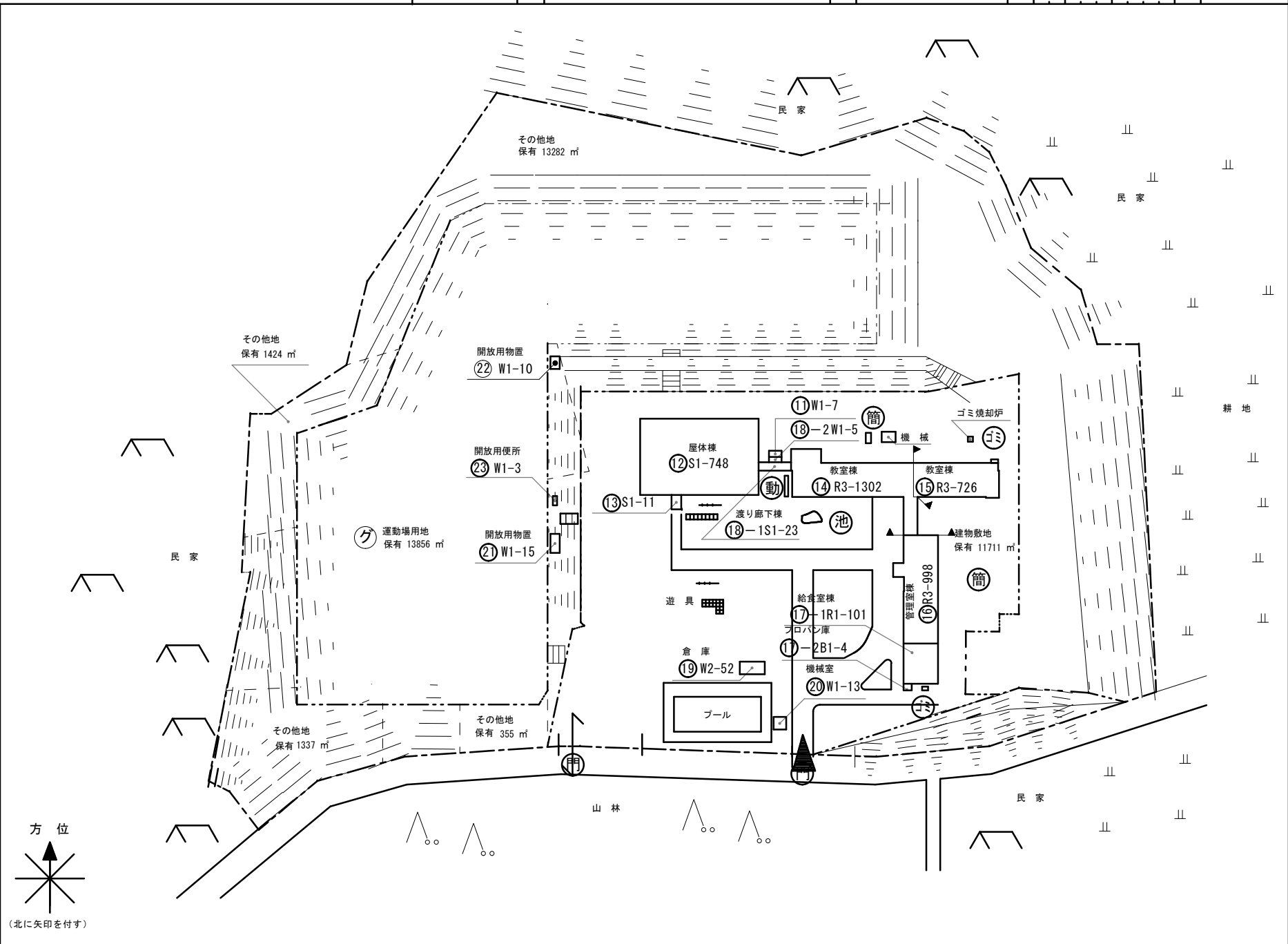

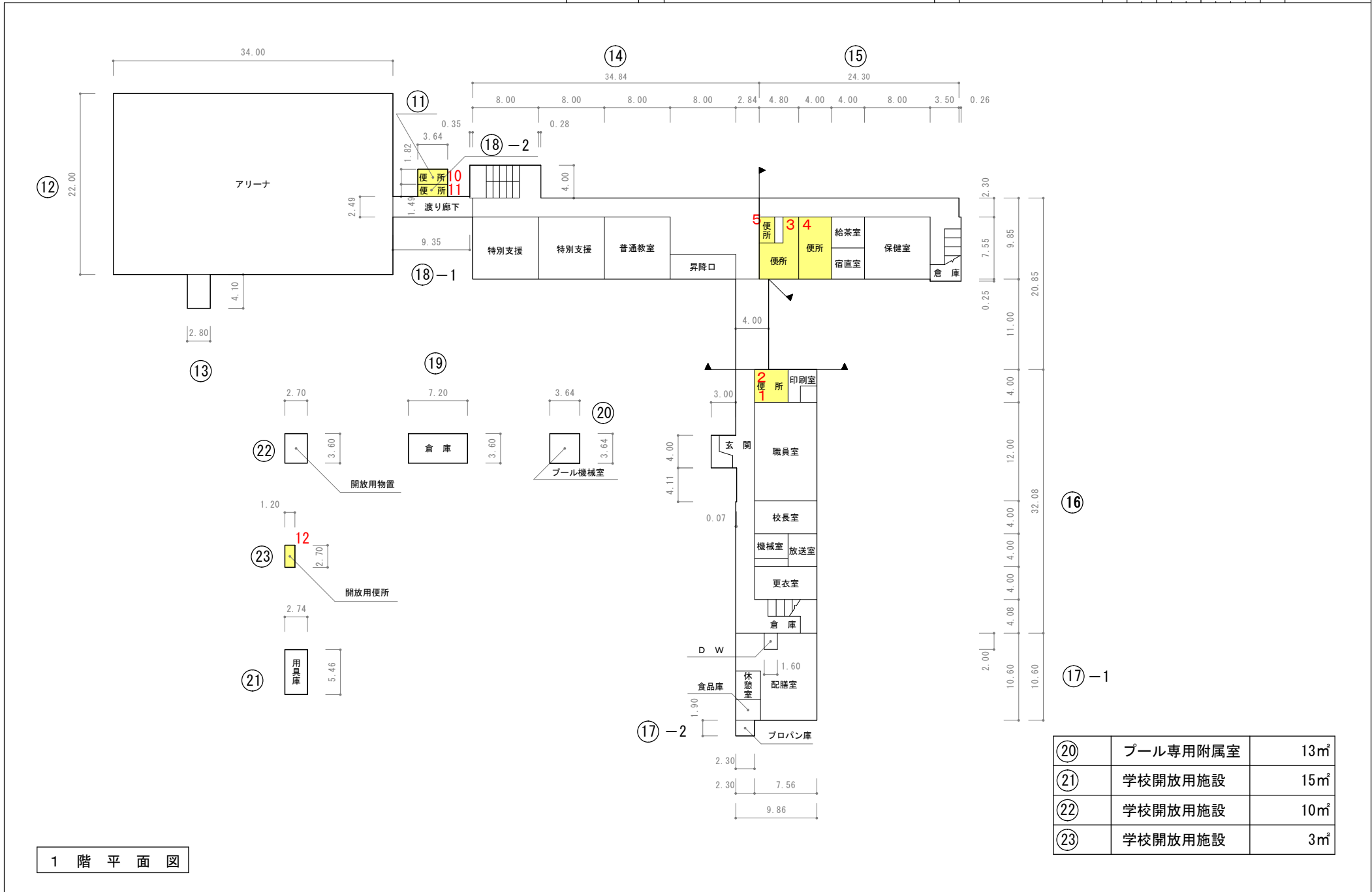

⑳	プール専用附属室	13㎡
㉑	学校開放用施設	15㎡
㉒	学校開放用施設	10㎡
㉓	学校開放用施設	3㎡

1 階 平 面 図

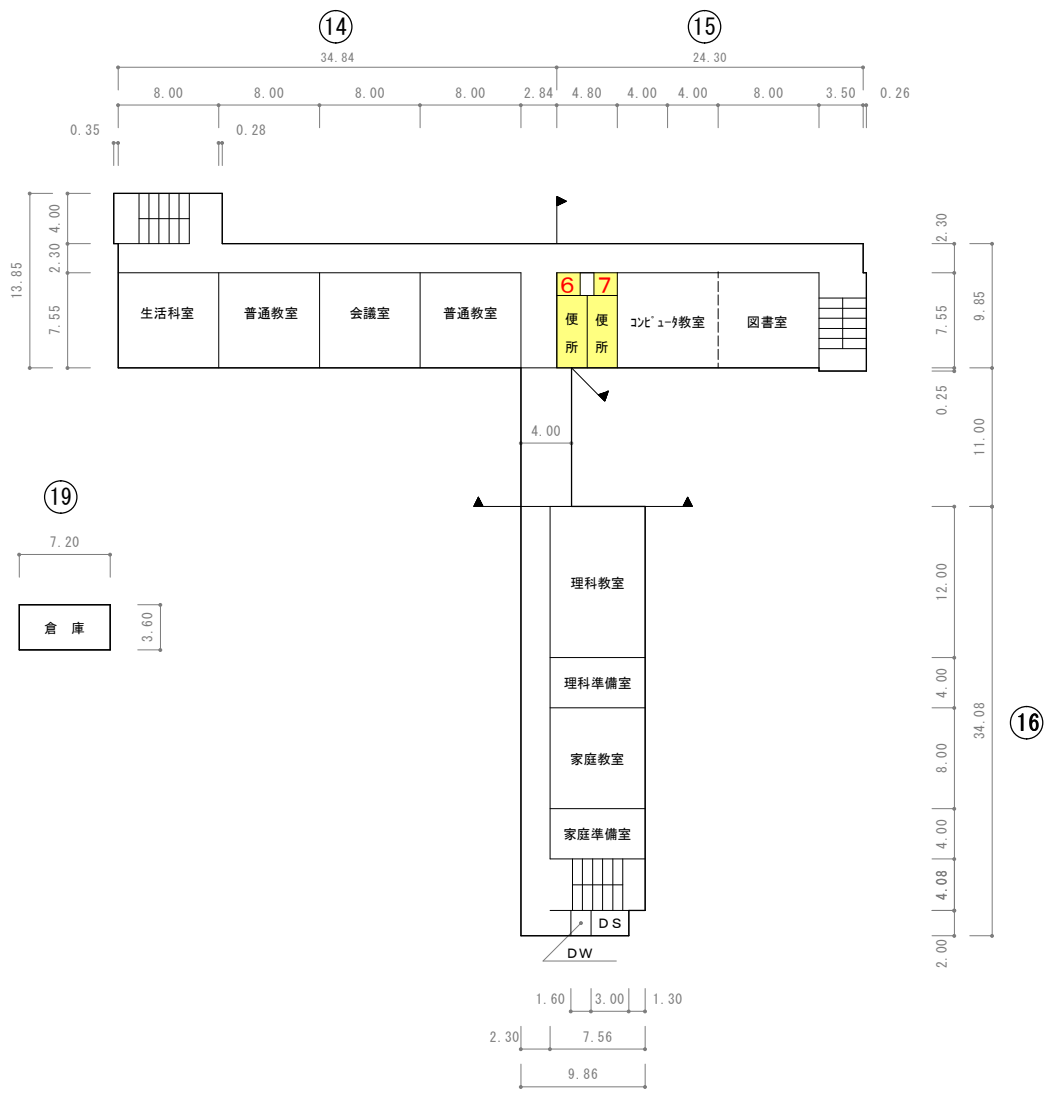

2 階 平 面 図

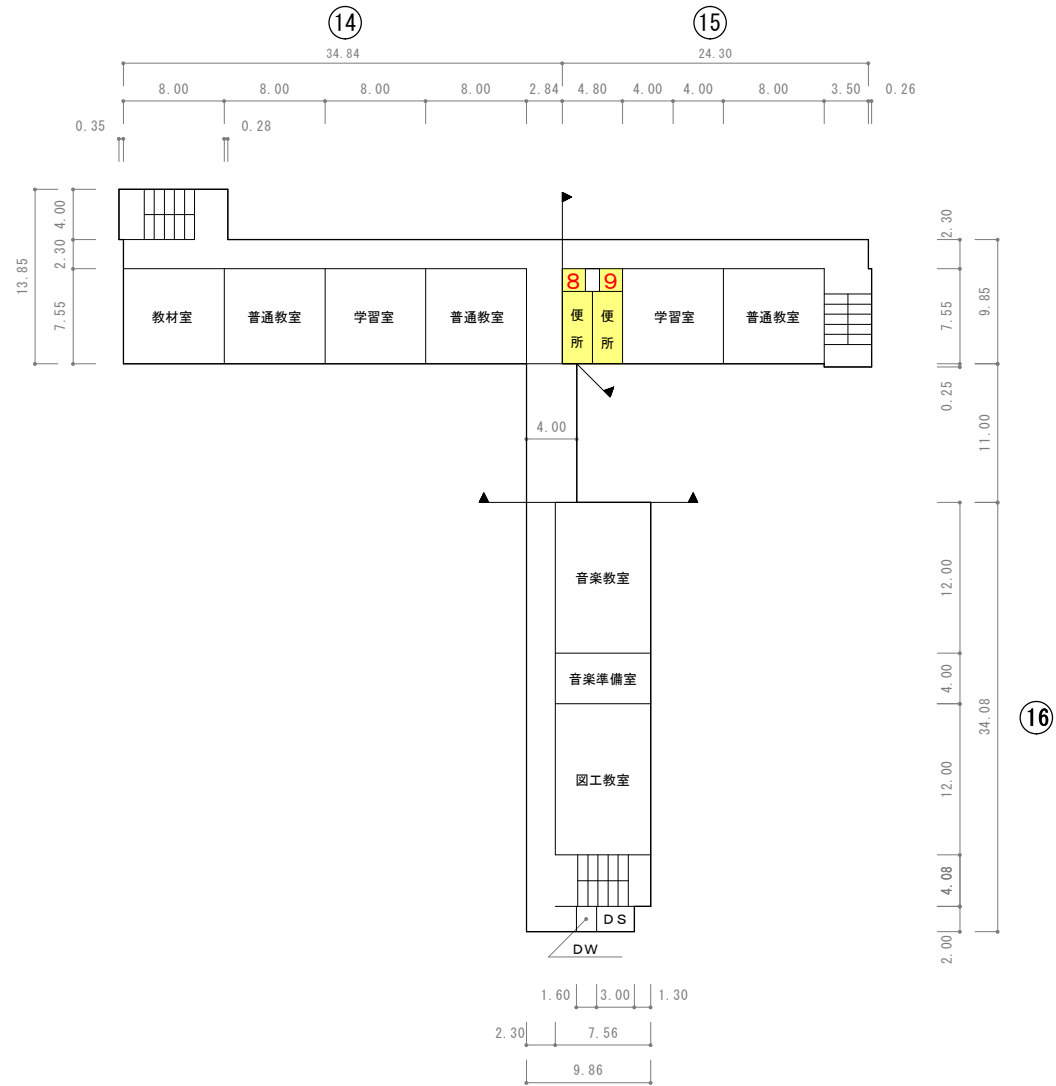

3階平面図

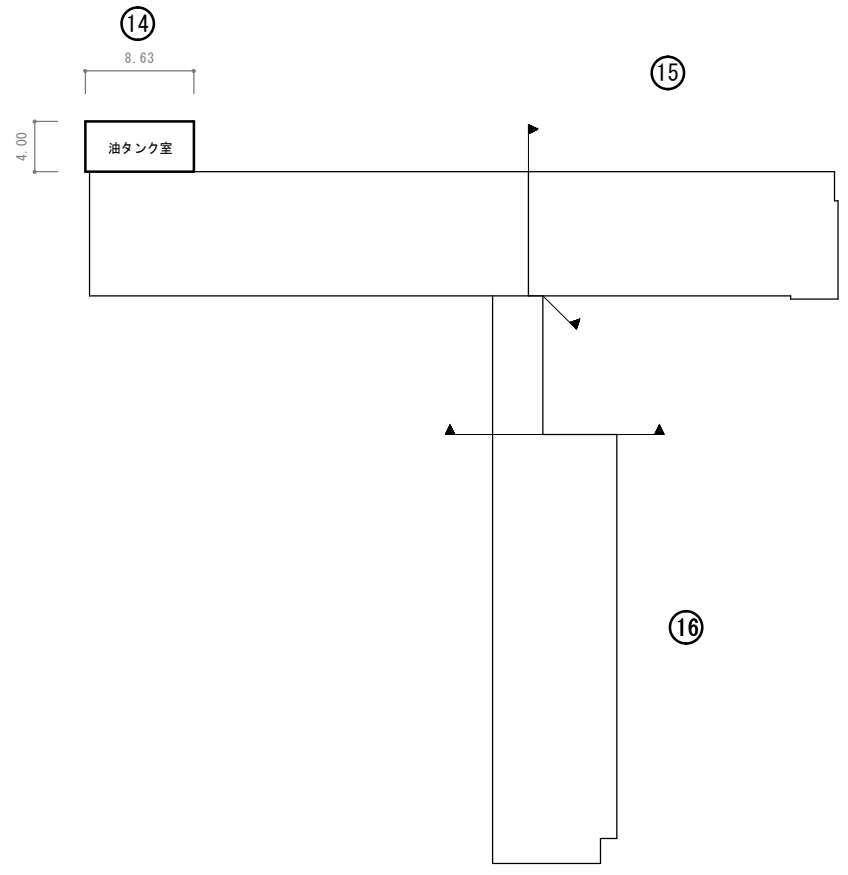

屋階平面図

- 凡 例
- 建 物
 - Ⓜ 未とりこわし建物
 - Ⓢ 危険建物（非木）
 - Ⓣ 危険建物（木造）
 - 借 用 建 物
 - 一時 一時使用建物
 - Ⓜ 他 当該学校以外の建物
 - 建物以外の工作物等
 - Ⓜ 自転車置場
 - 倉 庫
 - 吹 吹抜け渡廊下
 - 温 温 室
 - 動 動物小屋
 - 簡 簡易な小規模構造物
 - 門 正門・通用門
 - Ⓜ ゴミ小屋
 - Ⓜ 独立受水槽ポンプ室
 - Ⓜ 電気機械室
 - Ⓜ 屋外運動場

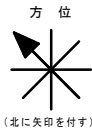
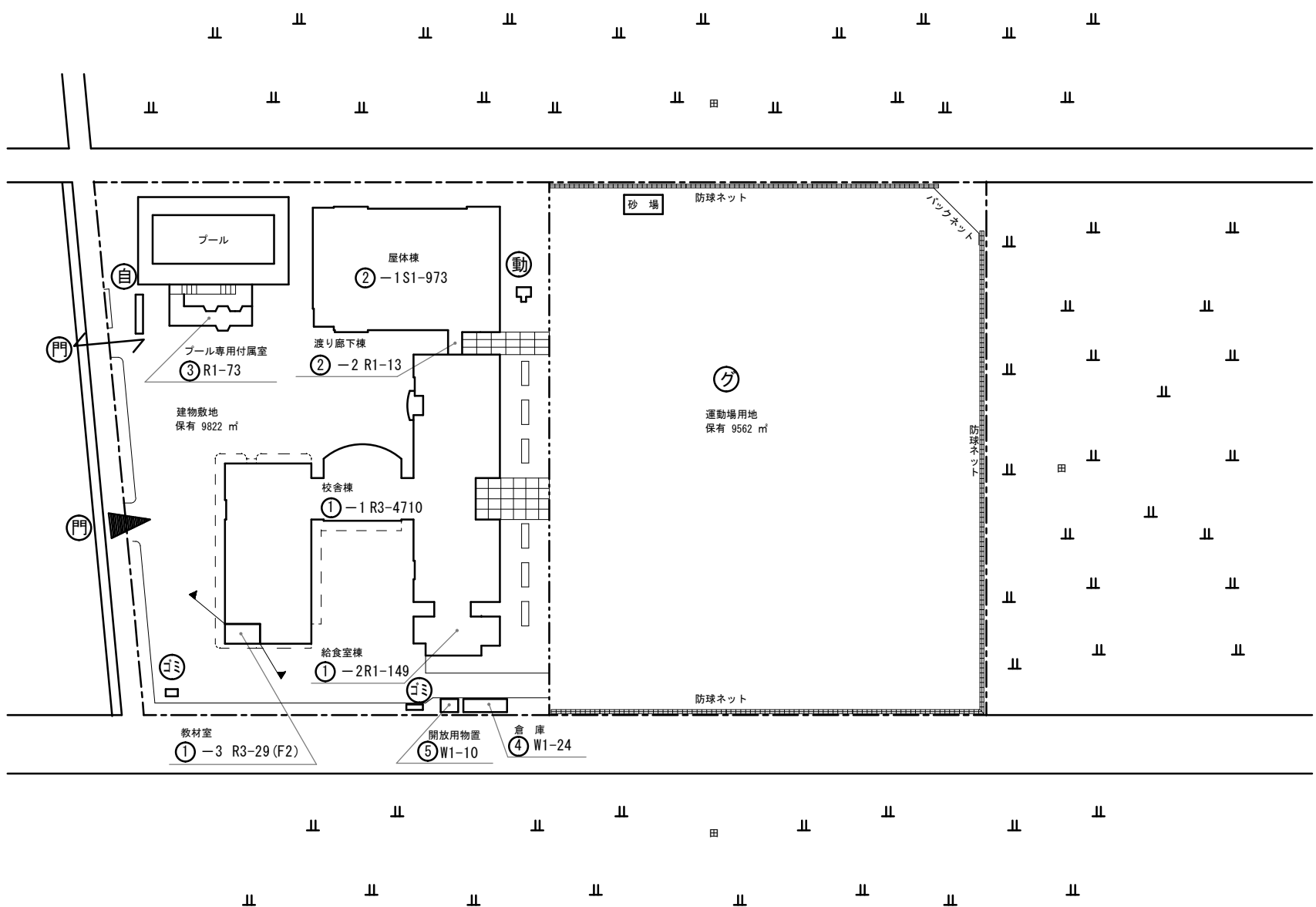

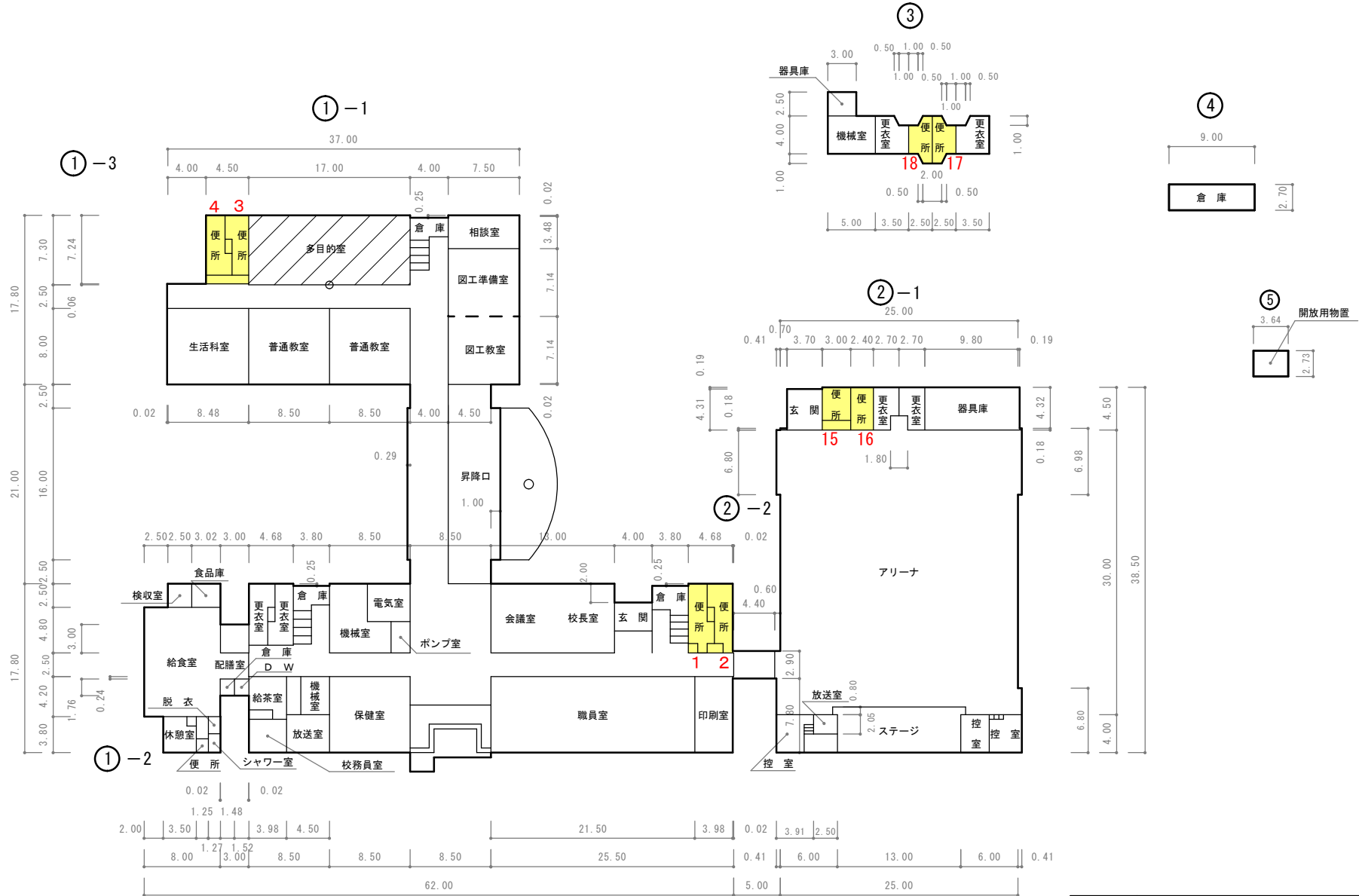

1 階 平 面 図

①-2	給食室	149㎡
③	プール専用附属室	73㎡
⑤	学校開放用物置	10㎡

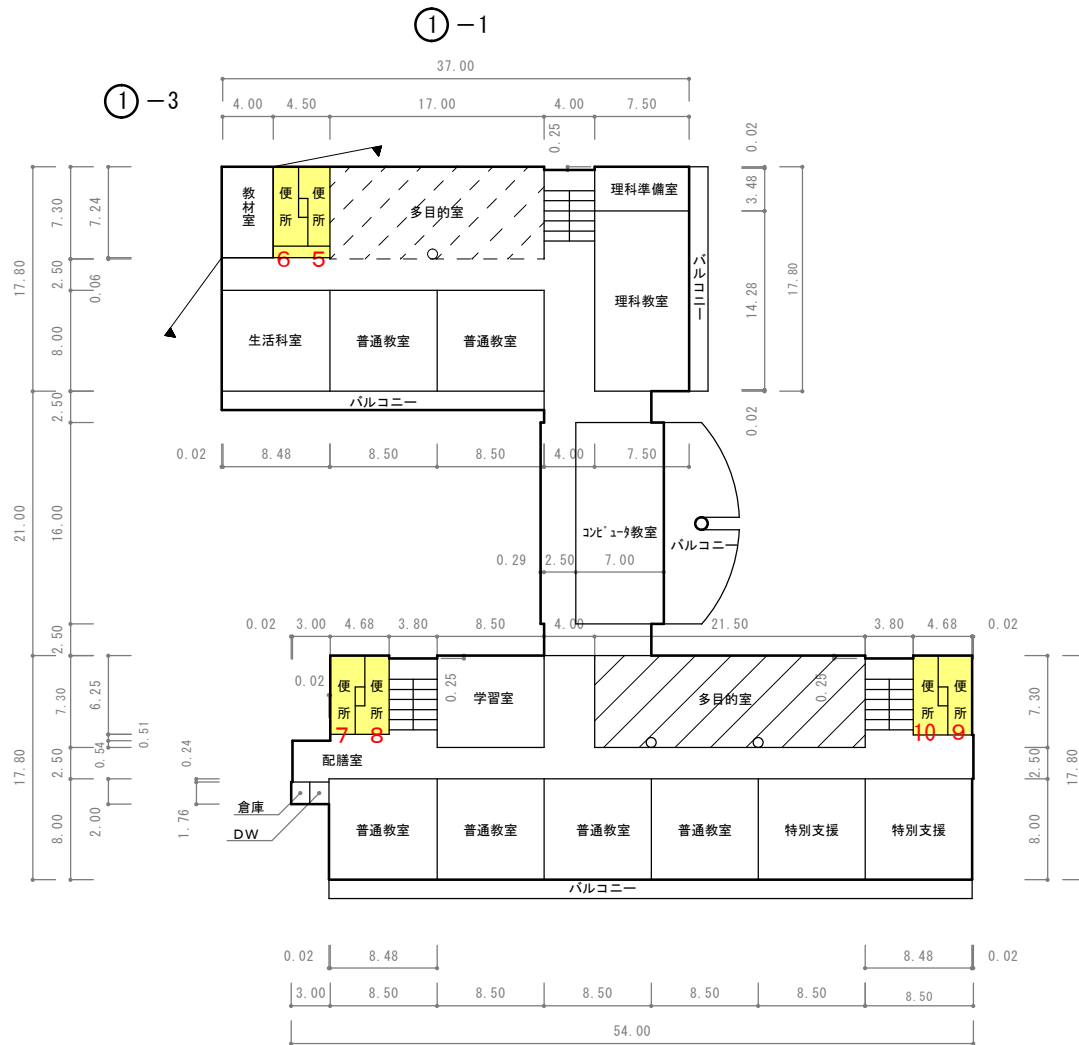

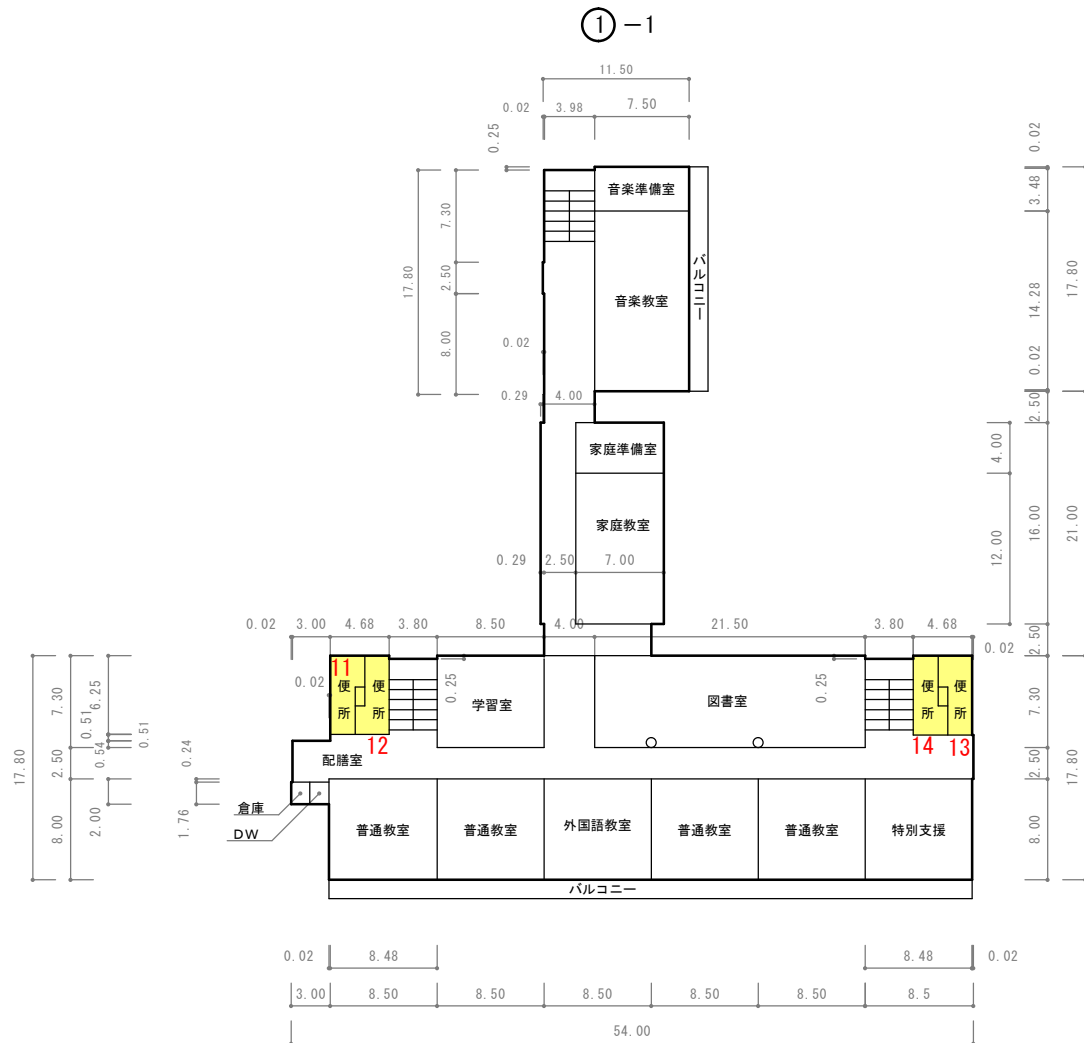

3 階 平 面 図

凡 例

建 物

- Ⓜ 未とりこわし建物
- Ⓢ 危険建物（非木）
- Ⓣ 危険建物（木造）
- Ⓝ 借用建物
- Ⓞ 一時使用建物
- Ⓟ 当該学校以外の建物

建物以外の工作物等

- Ⓠ 自転車置場
- Ⓡ 倉庫
- Ⓢ 吹抜け渡廊下
- Ⓣ 温室
- Ⓤ 動物小屋
- Ⓥ 簡易な小規模構造物
- Ⓦ 正門・通用門
- Ⓧ ゴミ小屋
- Ⓨ 独立受水槽ポンプ室
- Ⓩ 電気機械室
- ⓐ 屋外運動場

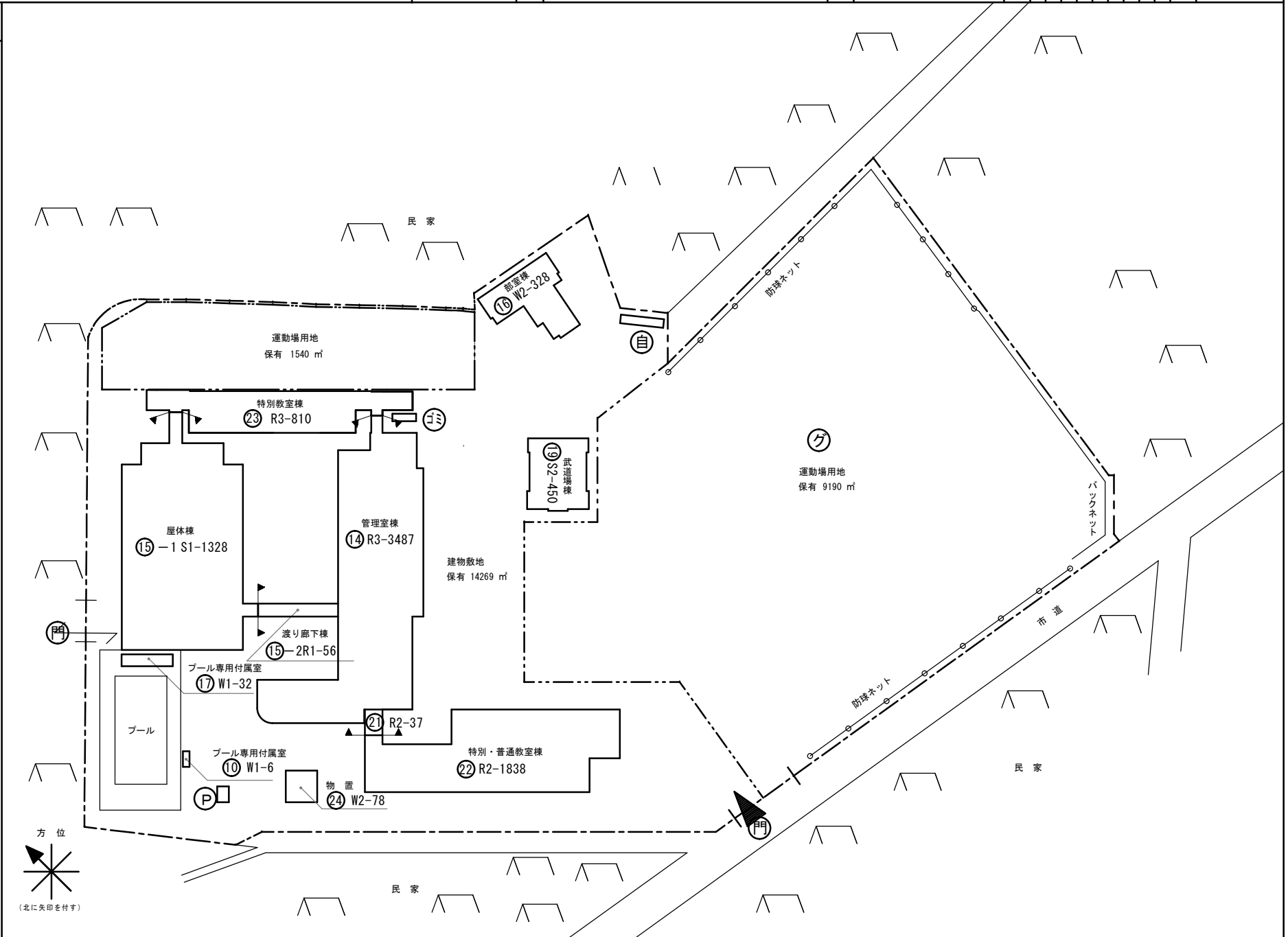

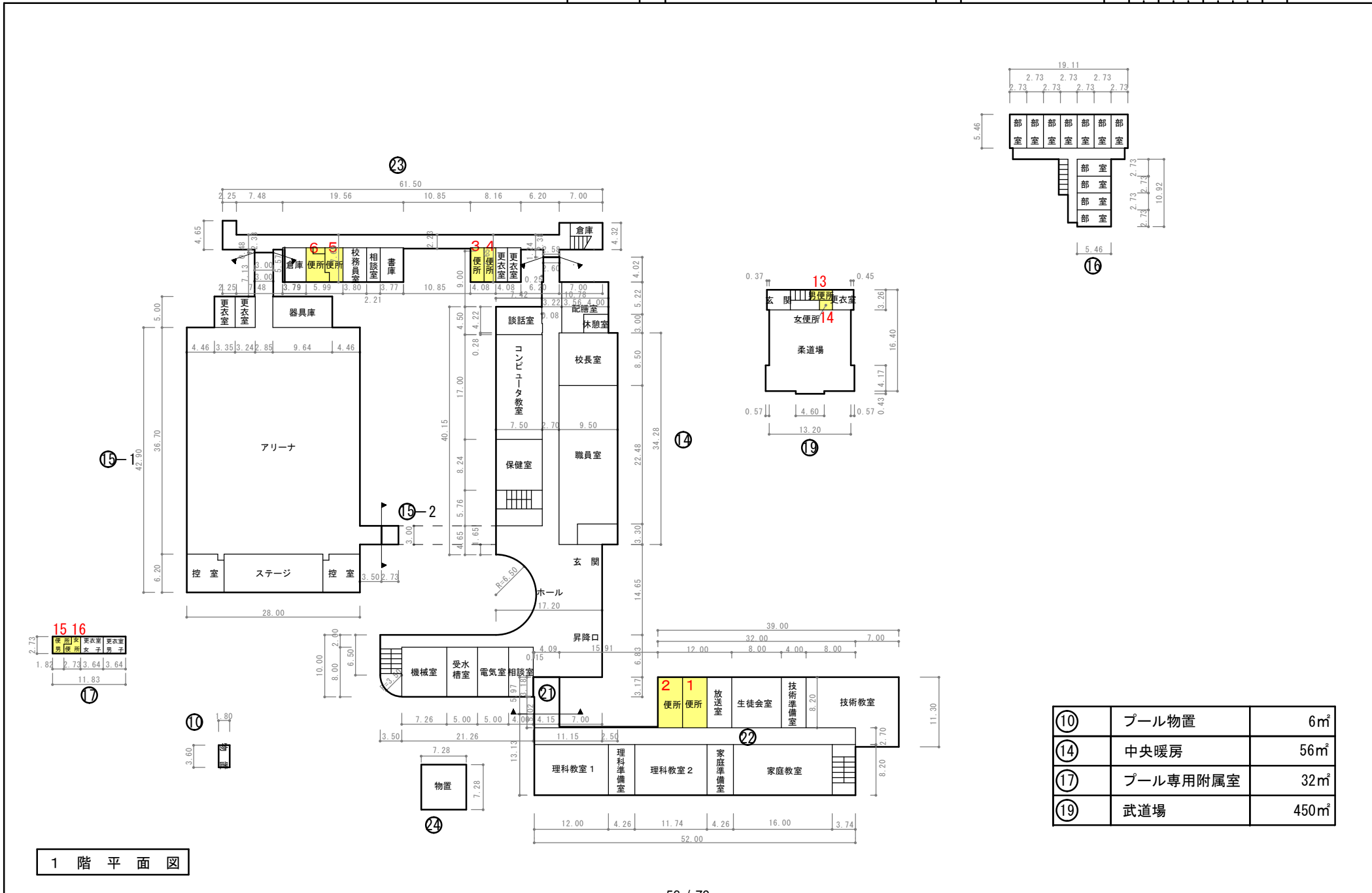

1階平面図

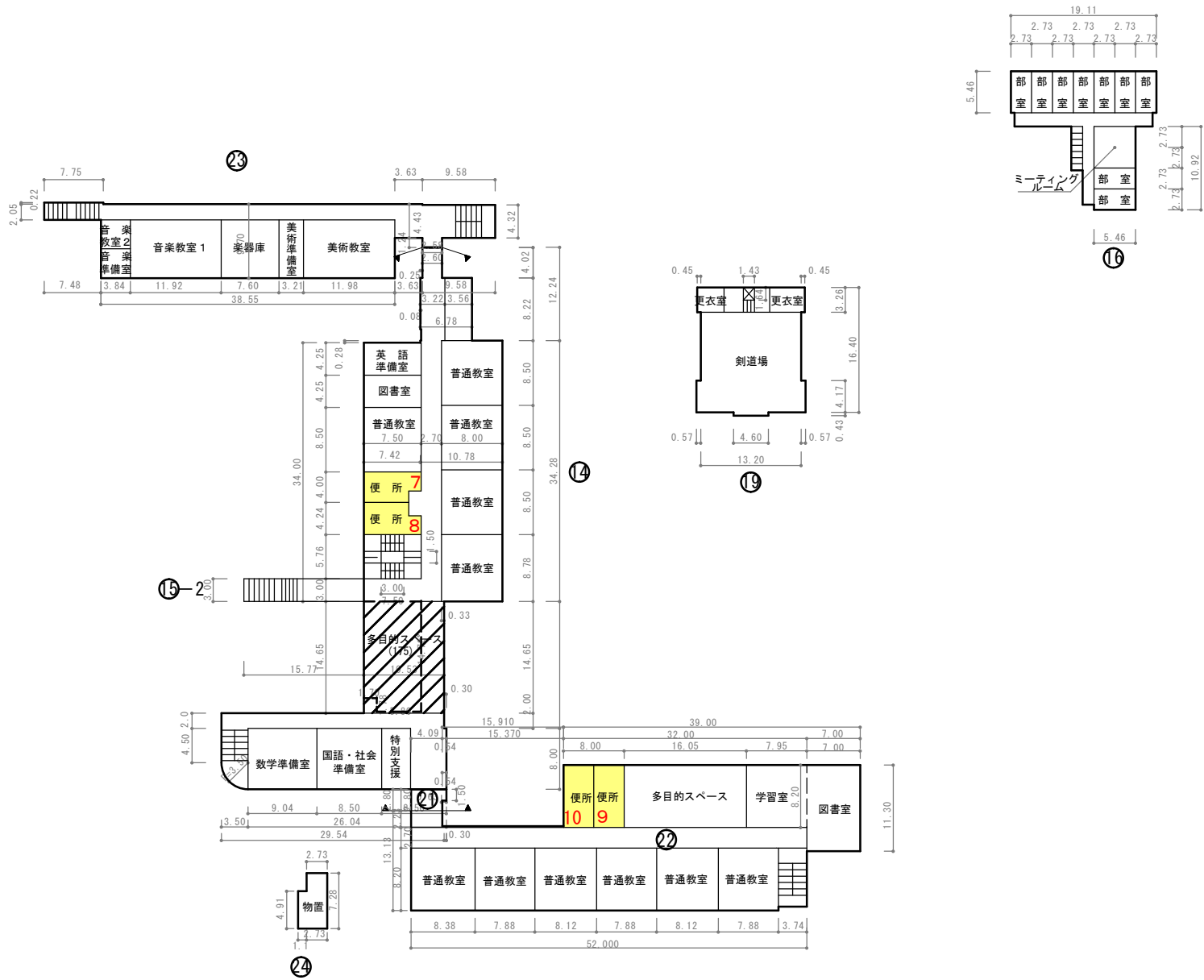

2階平面図

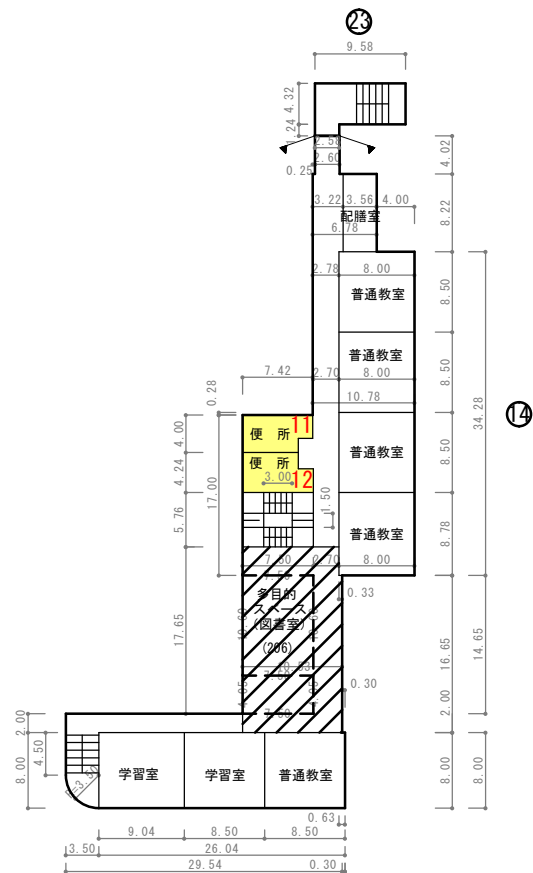

3 階 平 面 図

- 凡 例
- 建 物
- ⊖ 未とりこわし建物
 - ⊖ 危険建物 (非木)
 - ⊖ 危険建物 (木造)
 - 借 借用建物
 - 一時 一時使用建物
 - 他 当該学校以外の建物
- 建物以外の工作物等
- 自 自転車置場
 - 倉 倉庫
 - 吹 吹抜け渡廊下
 - 温 温室
 - 動 動物小屋
 - 簡 簡易な小規模構造物
 - 門 正門・通用門
 - ゴミ ゴミ小屋
 - P 独立受水槽ポンプ室
 - E 電気機械室
 - 掲 掲揚塔
 - ケ 屋外運動場

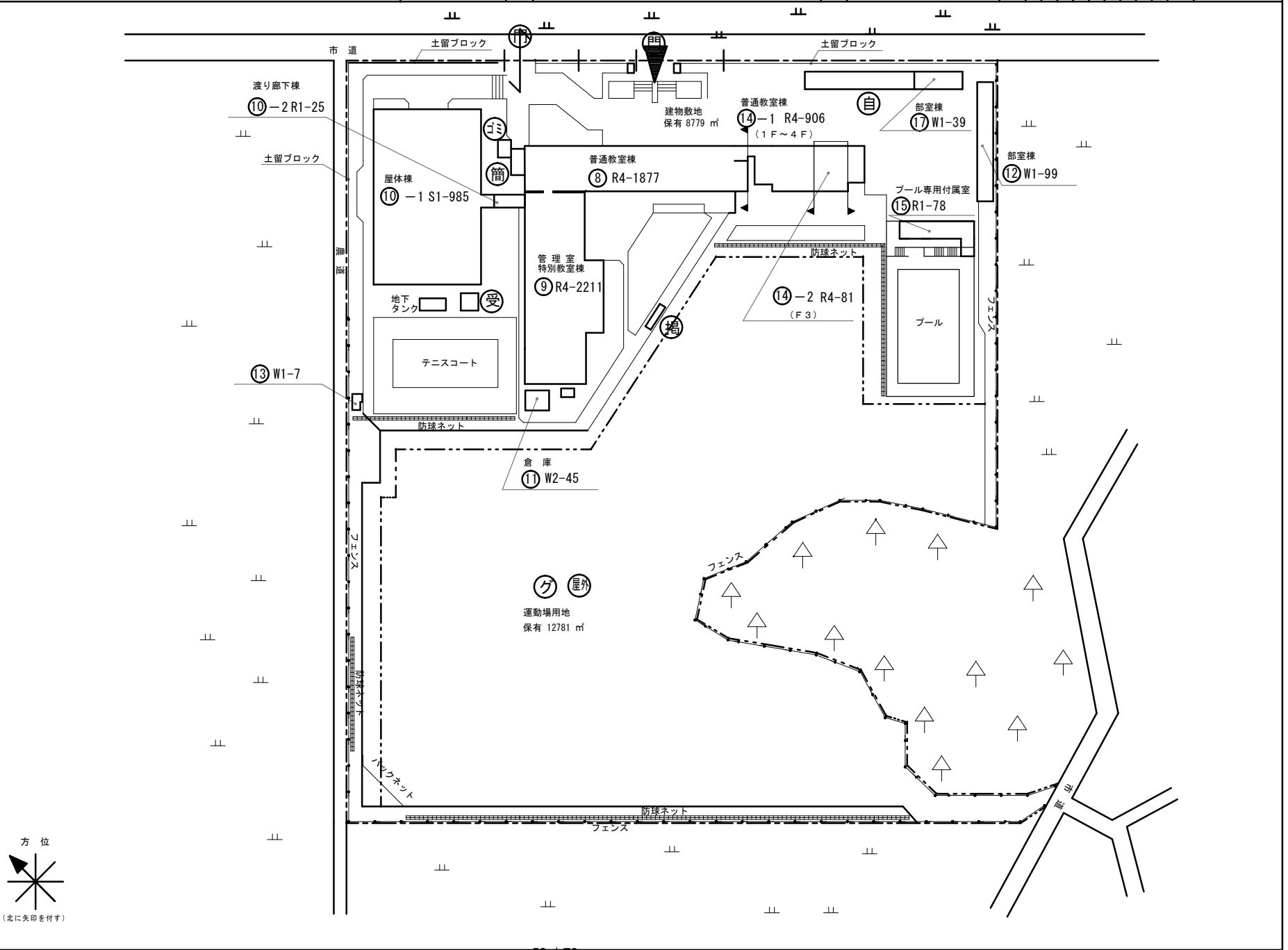

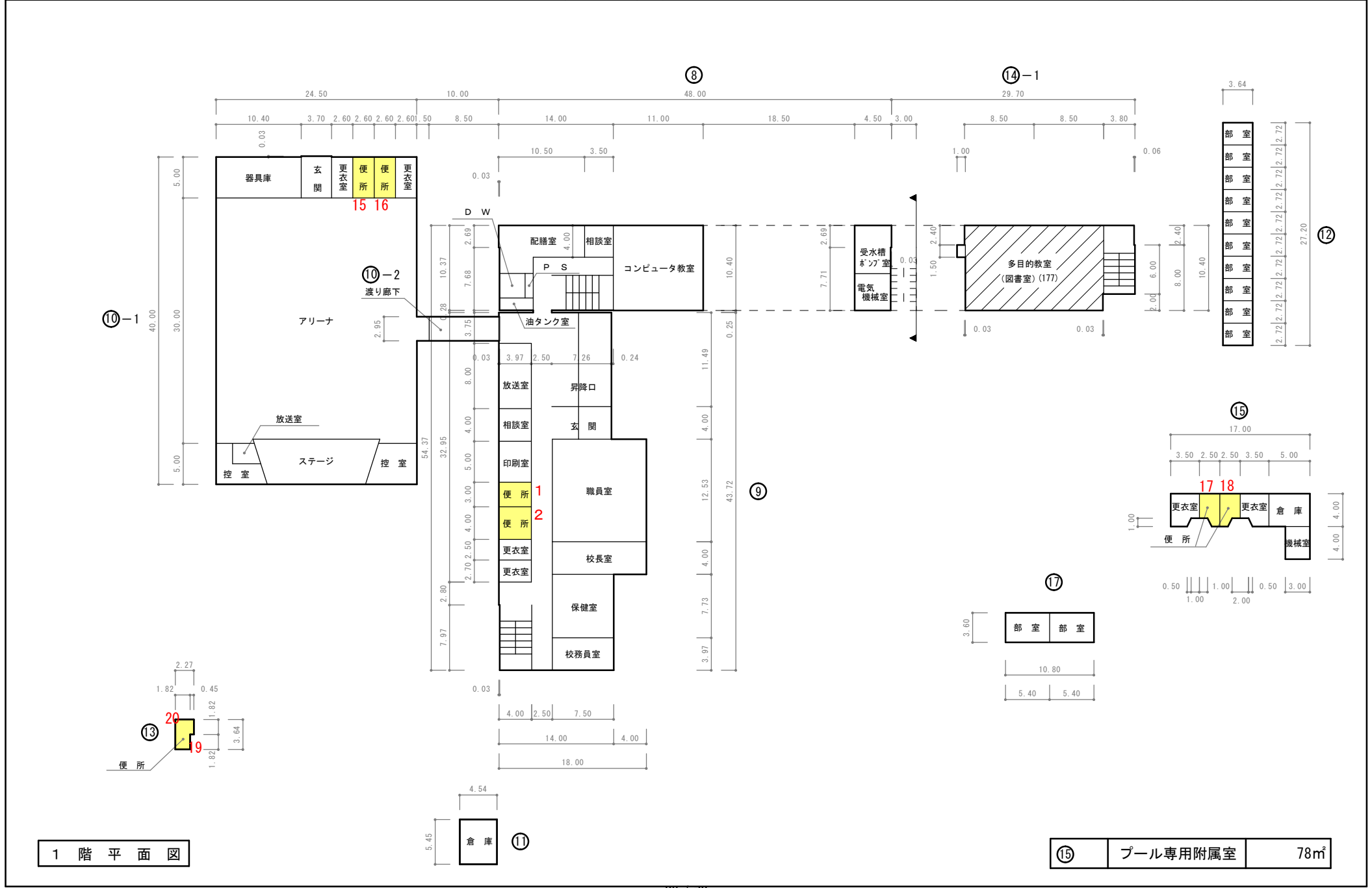

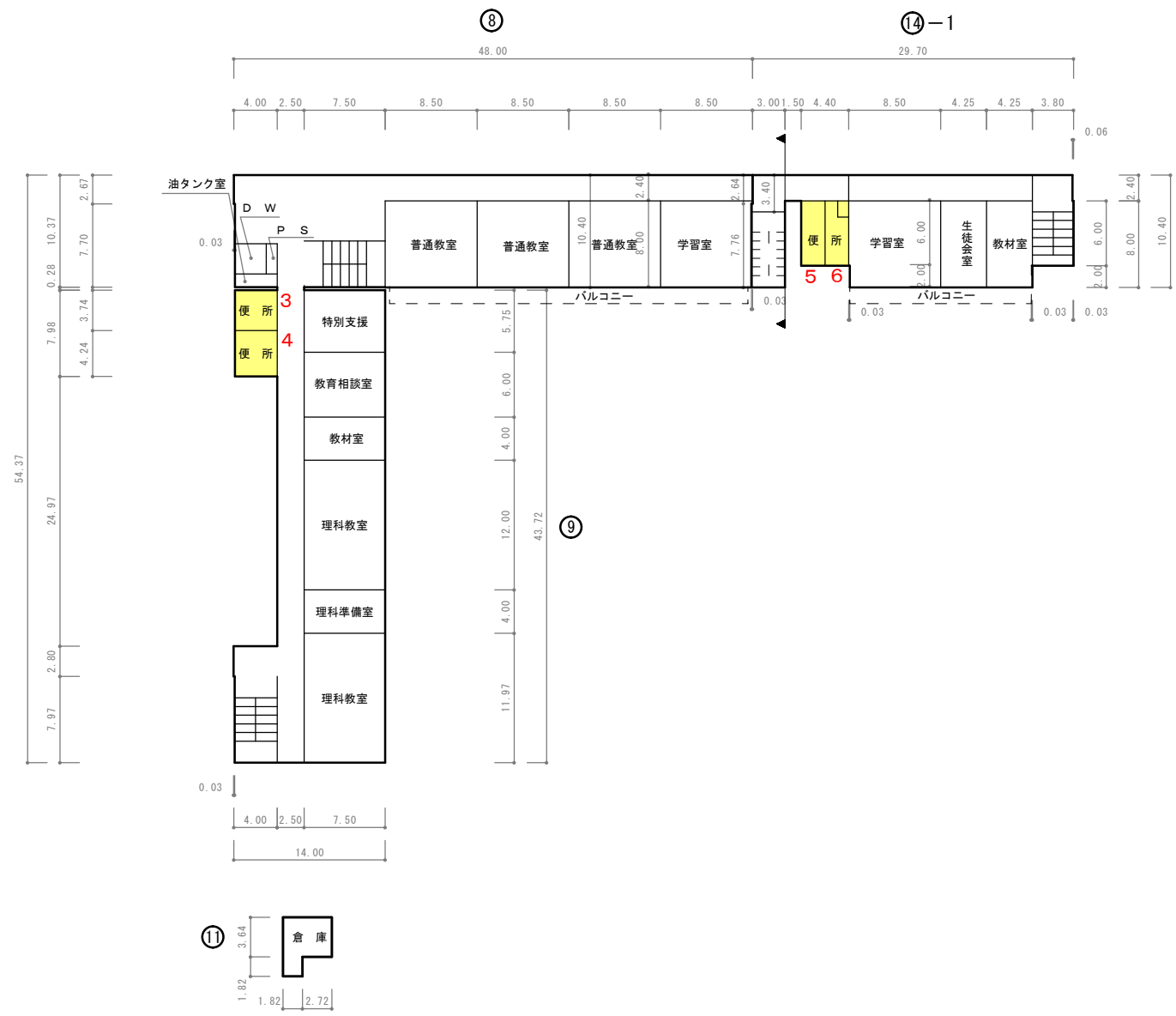

2 階 平 面 図

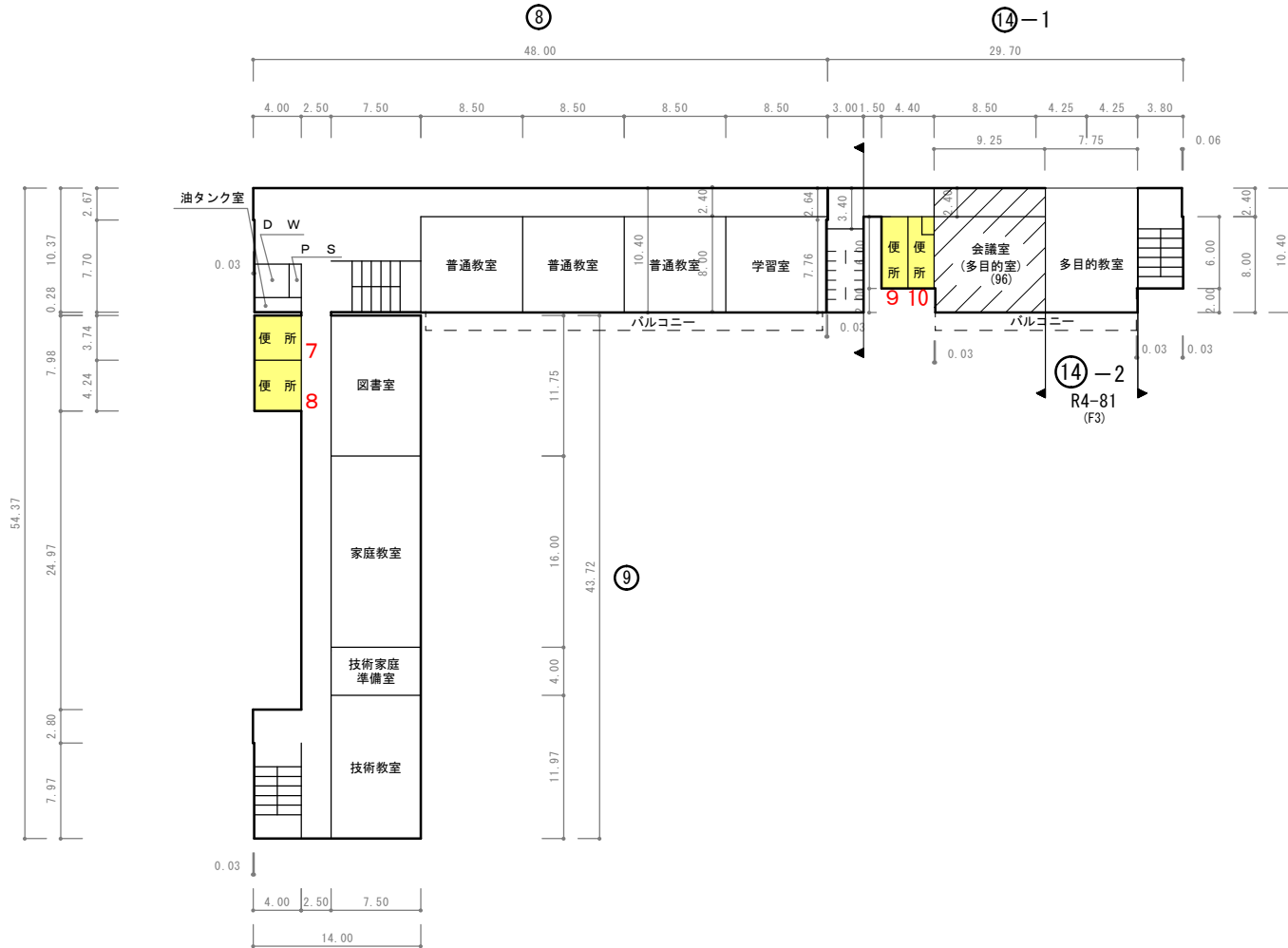

3階平面図

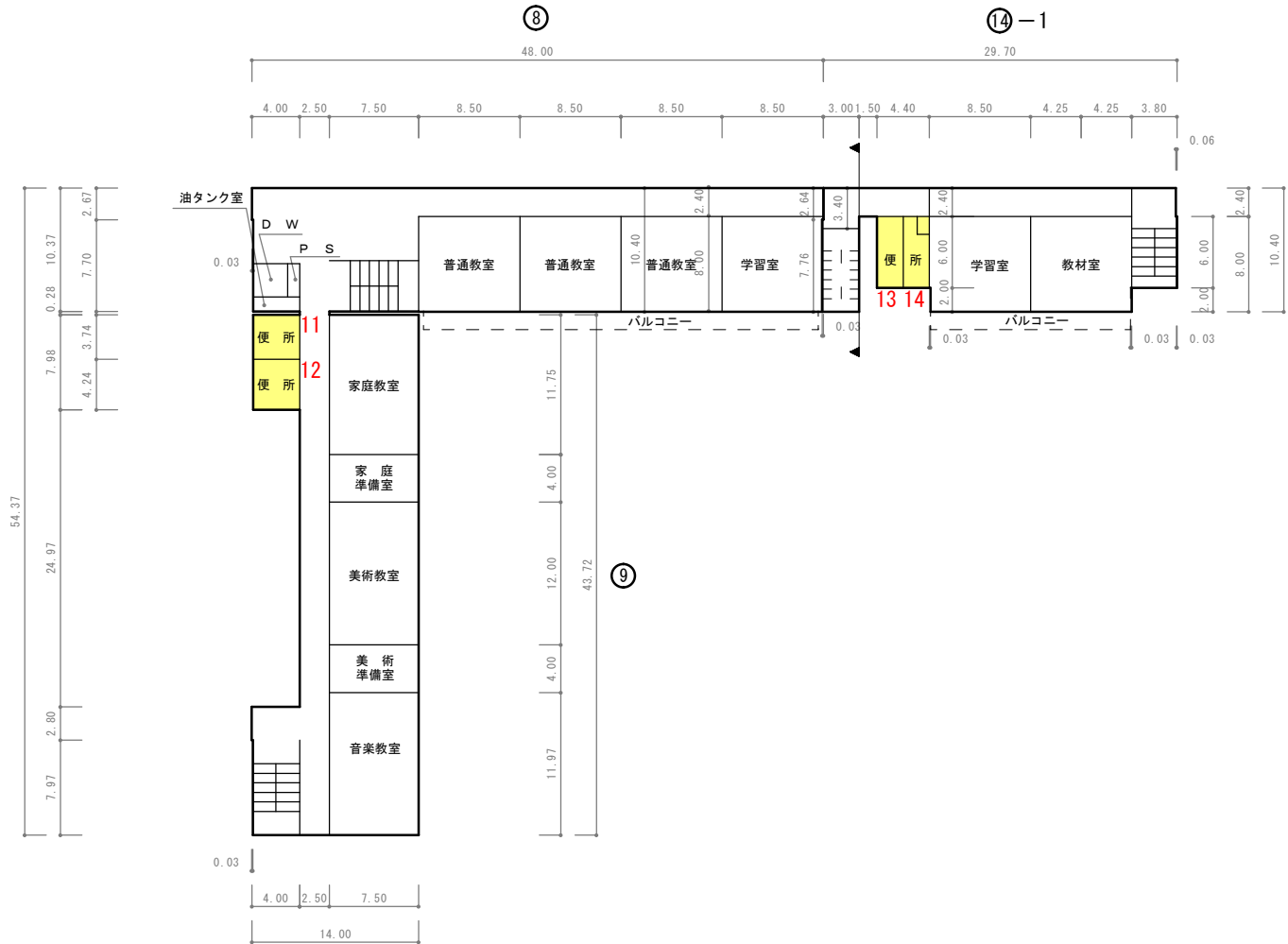

4 階 平 面 図

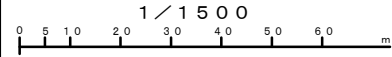

調査番号	(都道府県)	(市町村)	(学校)	整理番号
015	201	316	110	158 - ①

- 凡 例
- 建 物
- ⊖ 未とりこわし建物
 - ⊖ 危険建物（非木）
 - ⊖ 危険建物（木造）
 - 借 借用建物
 - ⊖ 一時使用建物
 - ⊖ 当該学校以外の建物
- 建物以外の工作物等
- 自 自転車置場
 - 倉 倉庫
 - 吹 吹抜け渡廊下
 - 温 温室
 - 動 動物小屋
 - 簡 簡易な小規模構造物
 - 門 正門・通用門
 - ゴミ ゴミ小屋
 - P 独立受水槽ポンプ室
 - E 電気機械室
 - グ 屋外運動場

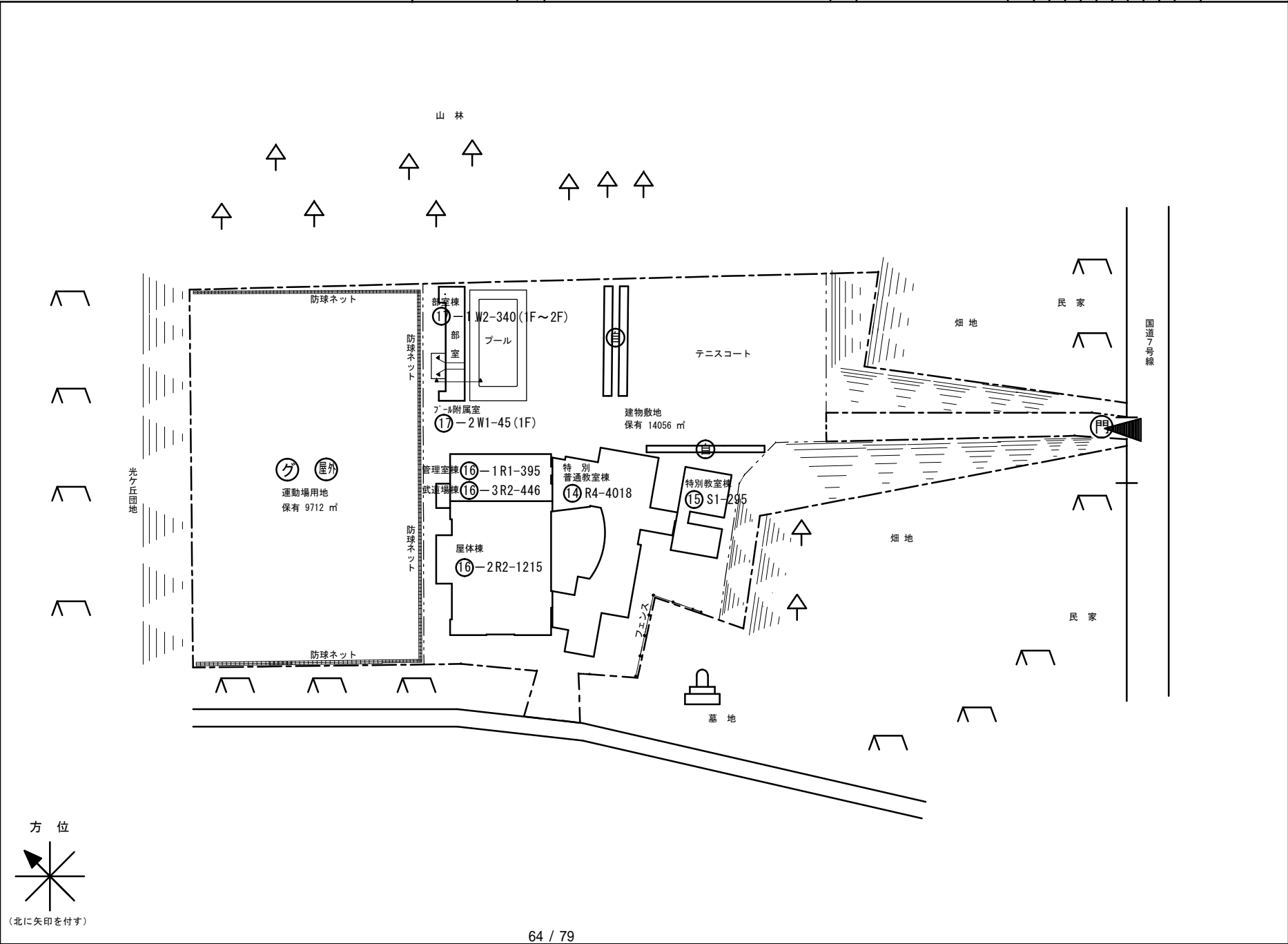

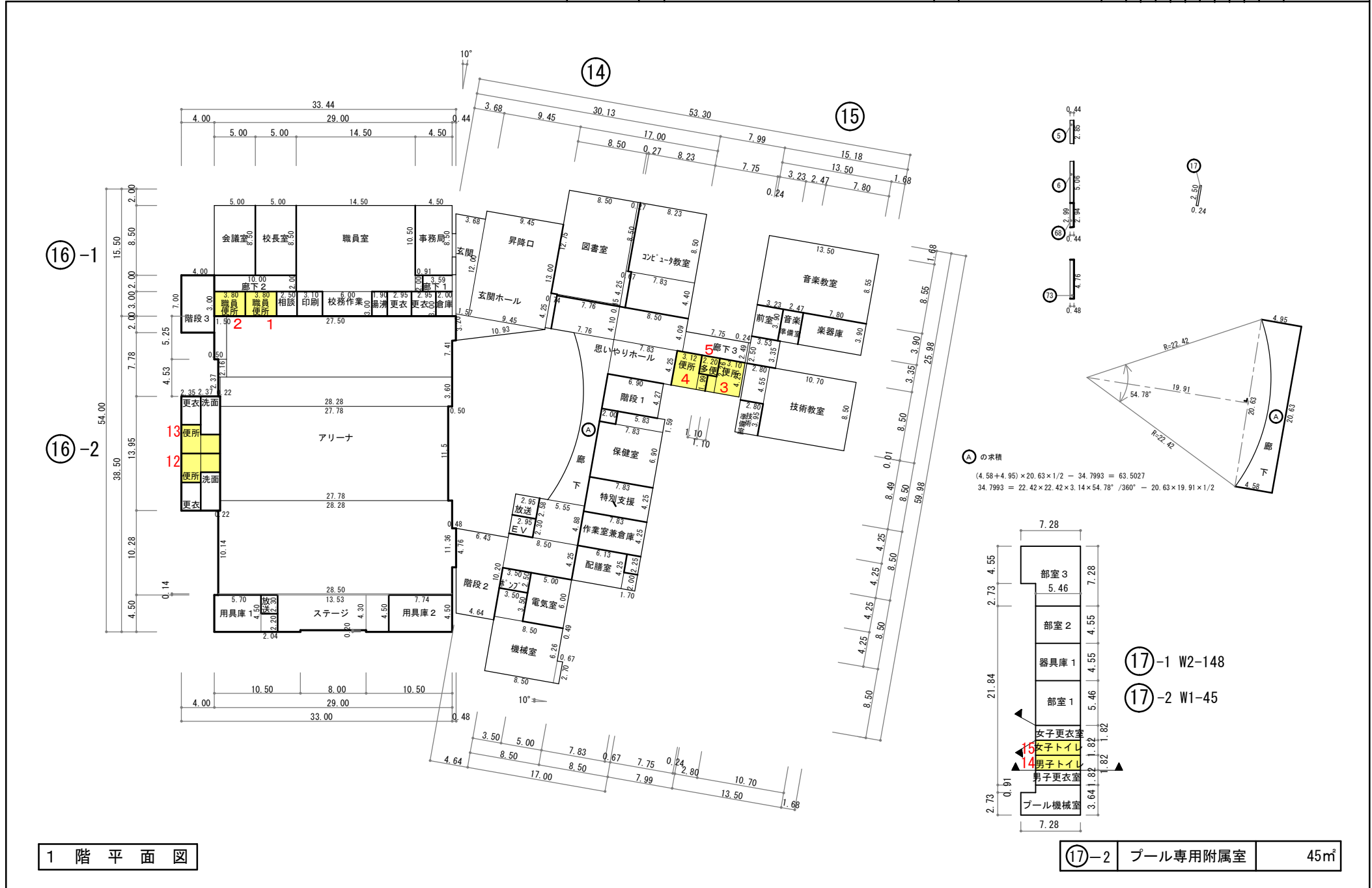

△の求積
 $(4.58+4.95) \times 20.63 \times 1/2 - 34.7993 = 63.5027$
 $34.7993 = 22.42 \times 22.42 \times 3.14 \times 54.78^\circ / 360^\circ - 20.63 \times 19.91 \times 1/2$

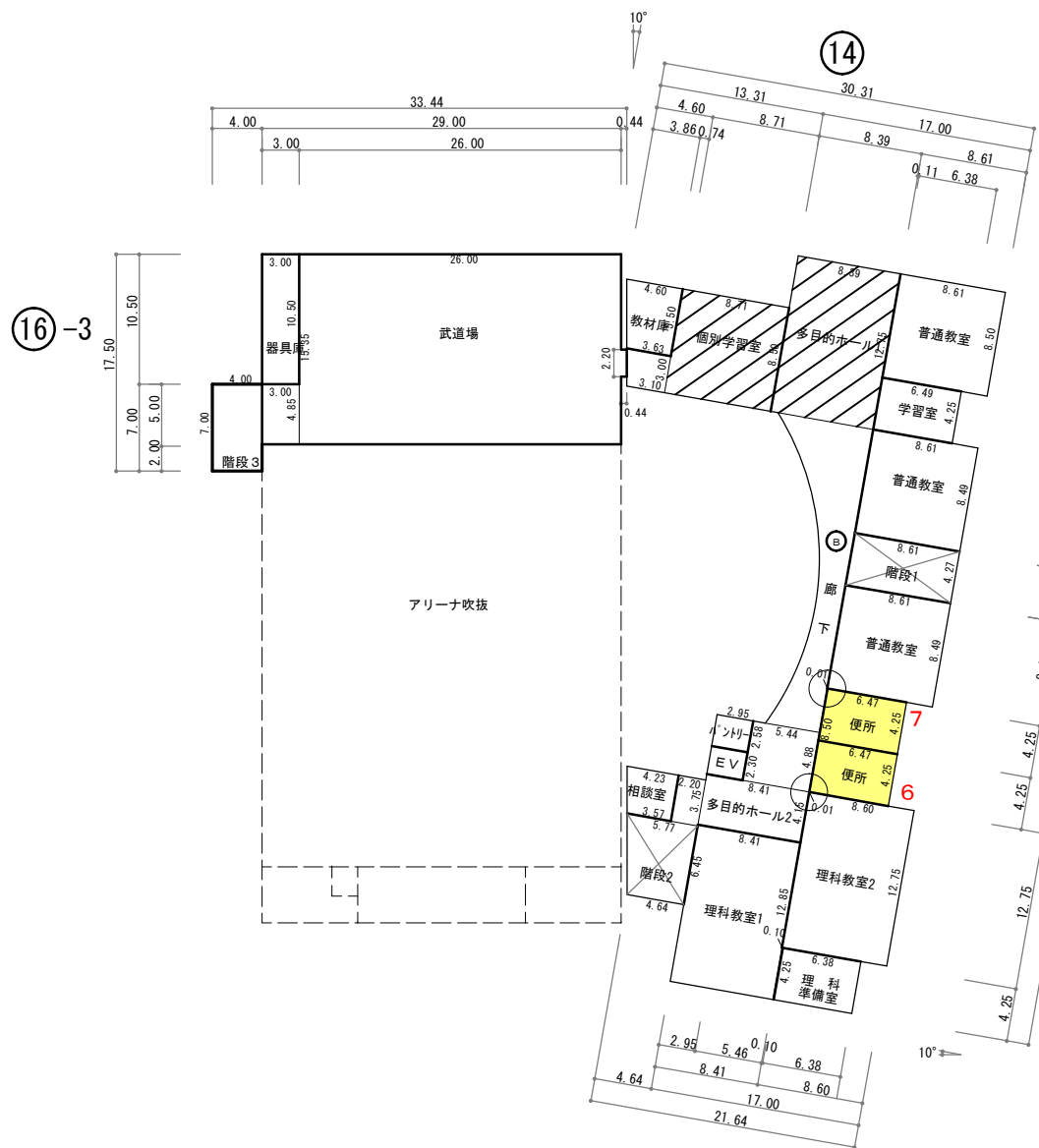

⑬-3

⑭

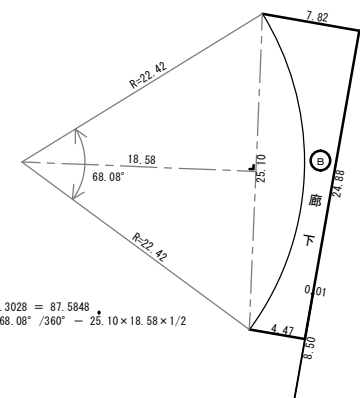
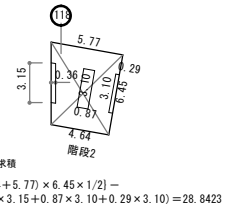
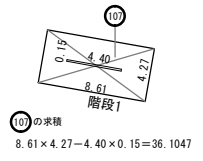
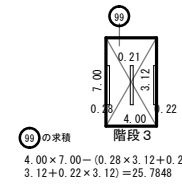

⑰-1 W2-192

2階平面図

⑬-3 武道場 446m²

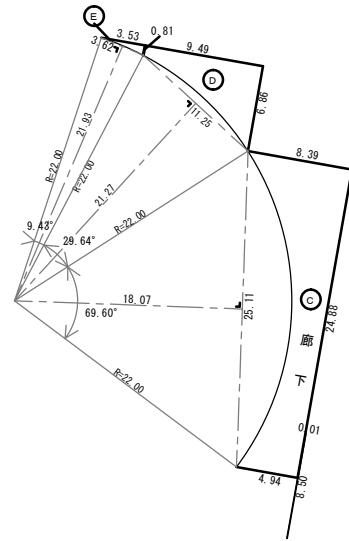

- E**の求積
 $0.81 \times 3.53 \times 1/2 - 0.1160 = 1.3137$
 $0.1160 = 22.00 \times 22.00 \times 3.14 \times 9.43^\circ / 360^\circ - 3.62 \times 21.93 \times 1/2$
- D**の求積
 $(6.96 + 0.81) \times 9.49 \times 1/2 - 5.4832 = 30.9110$
 $5.4832 = 22.00 \times 22.00 \times 3.14 \times 29.64^\circ / 360^\circ - 11.25 \times 21.27 \times 1/2$
- C**の求積
 $(4.94 + 8.39) \times 24.88 \times 1/2 - 66.9514 = 98.8738$
 $66.9514 = 22.00 \times 22.00 \times 3.14 \times 69.60^\circ / 360^\circ - 25.11 \times 18.07 \times 1/2$

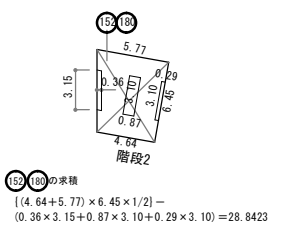
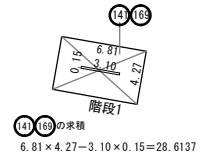

3 階 平面 図

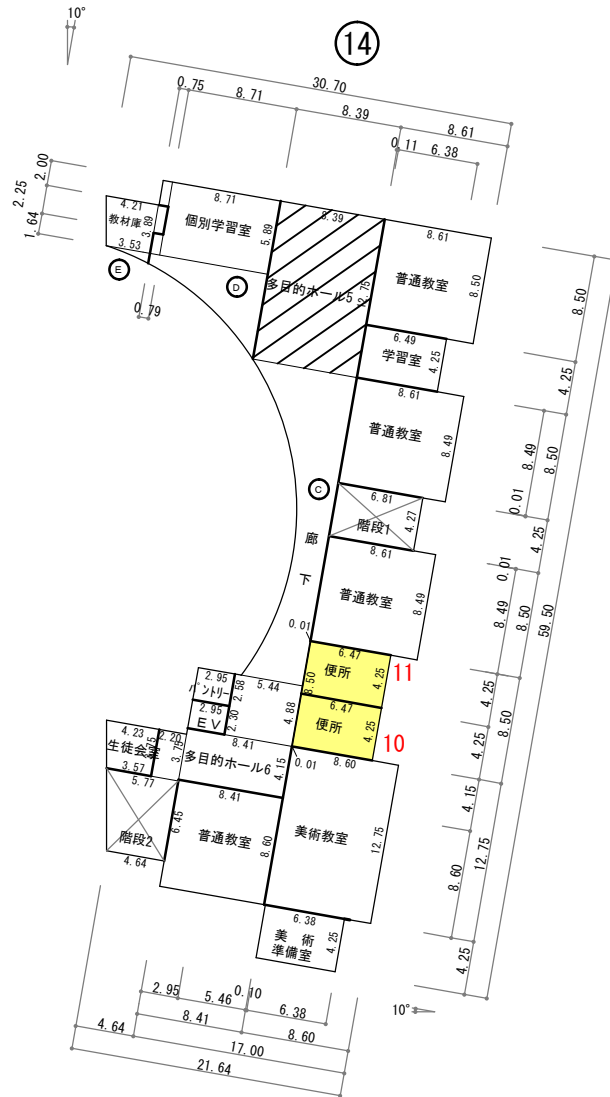

4 階 平 面 図

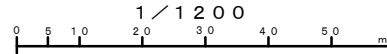

凡 例
建 物
Ⓜ 未とりこわし建物
Ⓢ 危険建物（非木）
Ⓣ 危険建物（木造）
Ⓝ 借用建物
Ⓛ 一時使用建物
Ⓜ 当該学校以外の建物
建物以外の工作物等
Ⓜ 自転車置場
Ⓢ 倉庫
Ⓛ 吹抜け渡廊下
Ⓢ 温室
Ⓜ 動物小屋
Ⓝ 簡易な小規模構造物
Ⓜ 正門・通用門
Ⓜ ゴミ小屋
Ⓜ 独立受水槽ポンプ室
Ⓢ 電気機械室
Ⓛ 屋外運動場

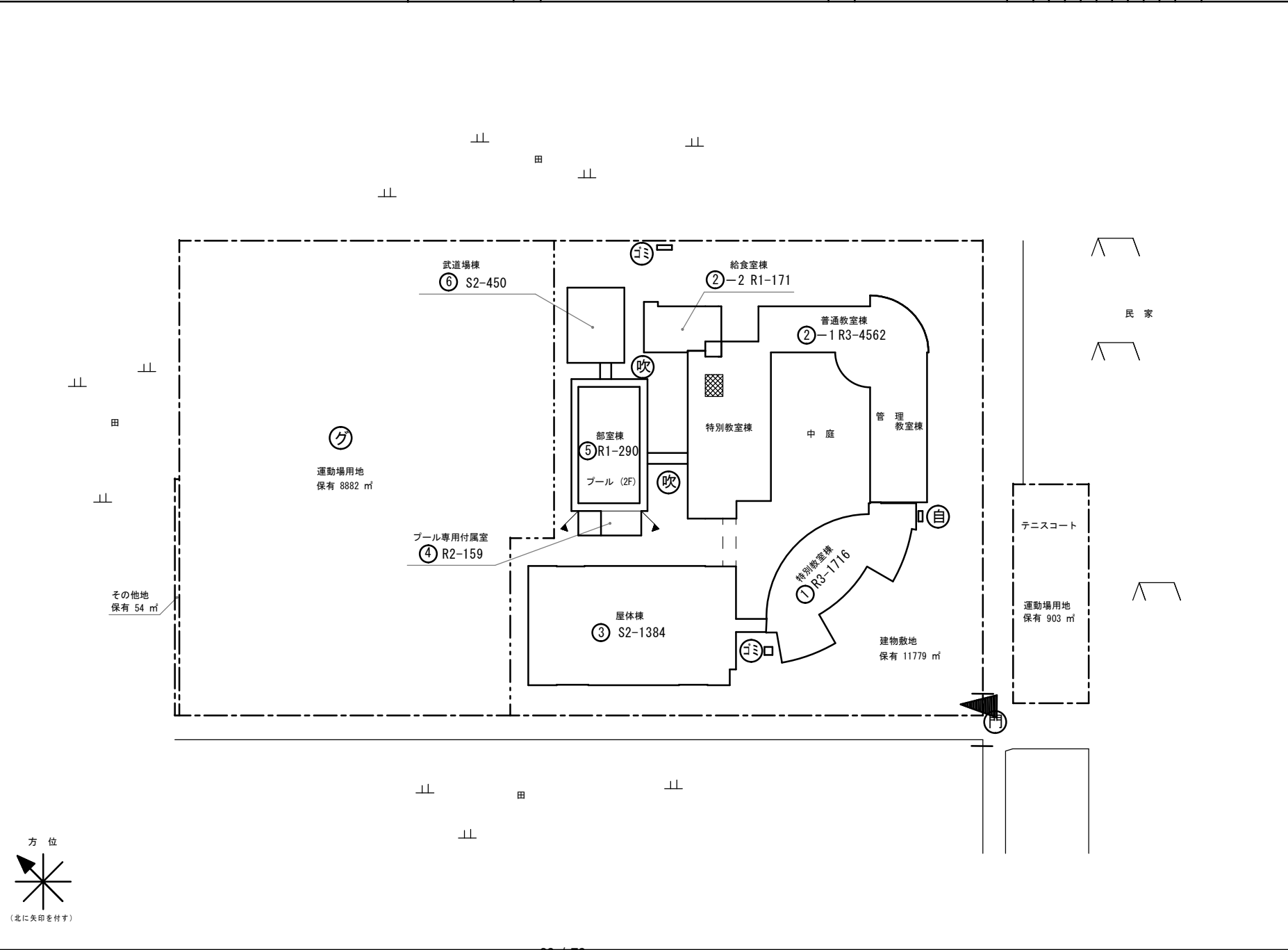

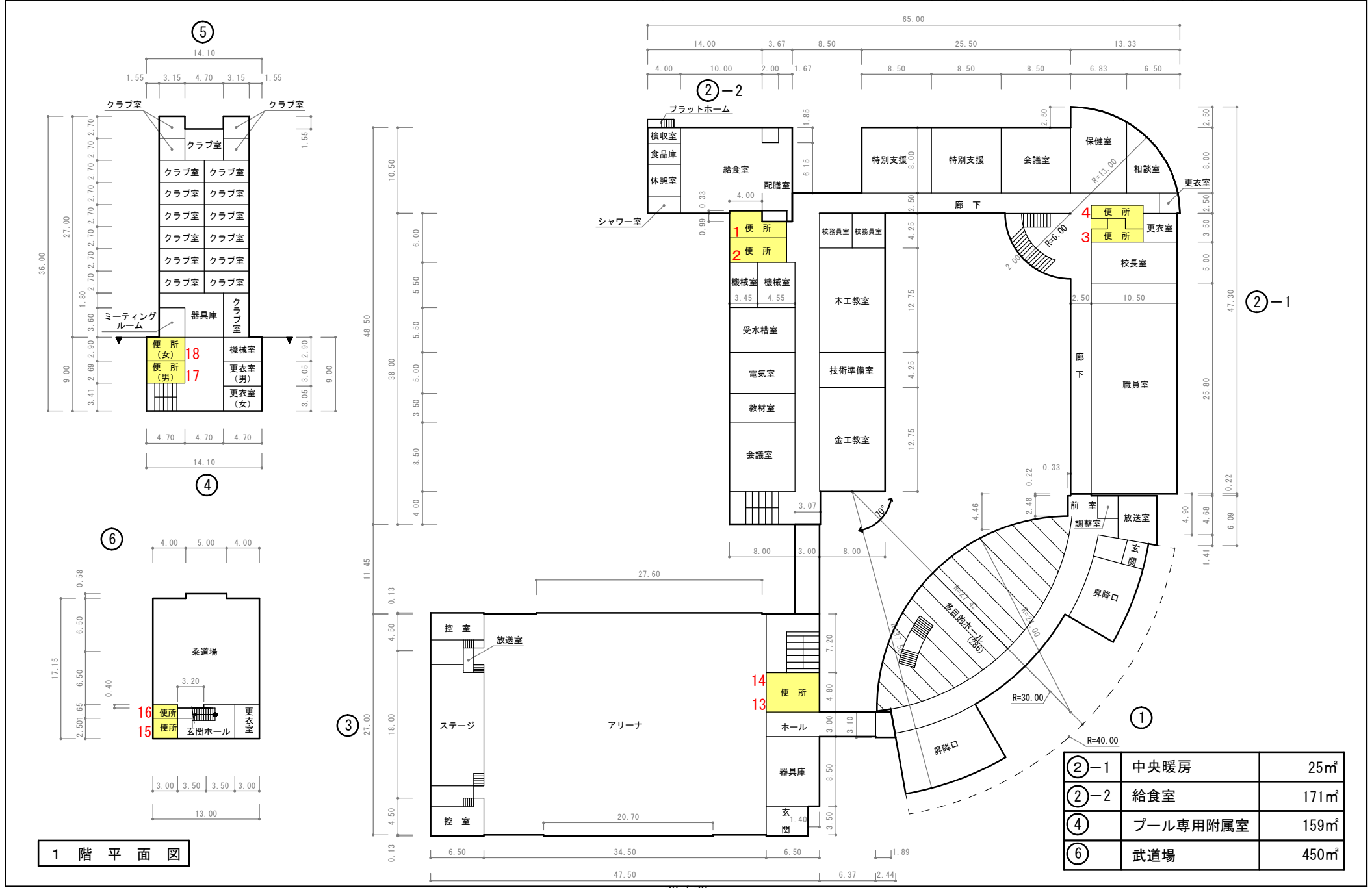

1階平面図

②-1	中央暖房	25㎡
②-2	給食室	171㎡
④	プール専用附属室	159㎡
⑥	武道場	450㎡

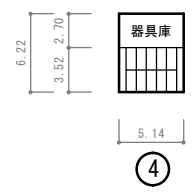
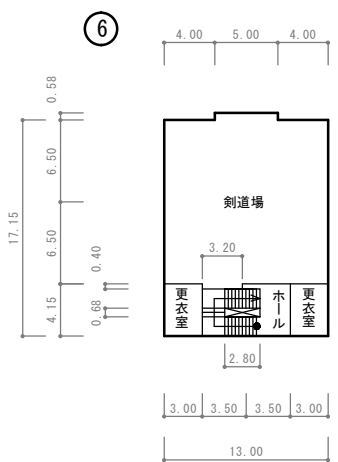
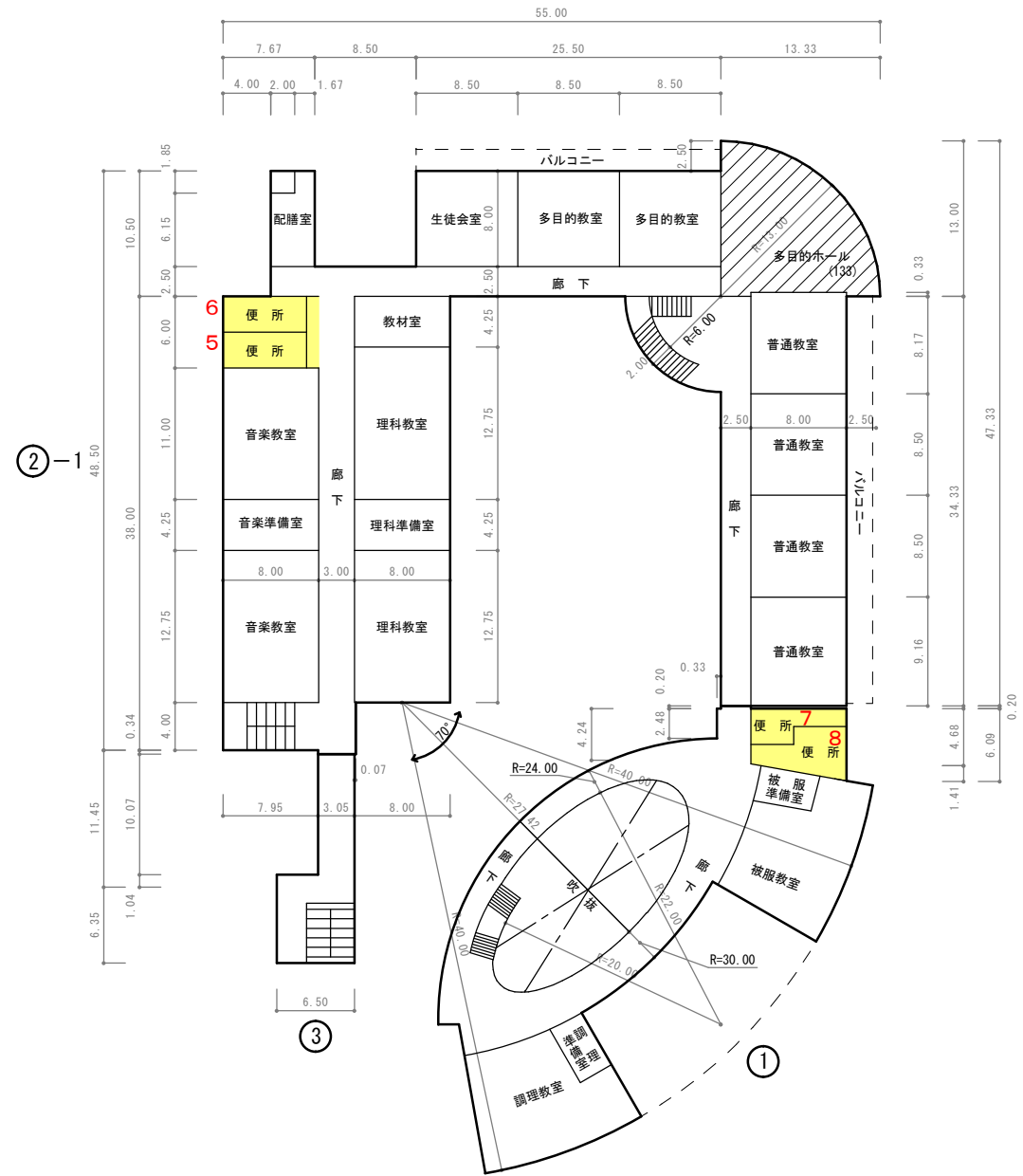

2階平面図

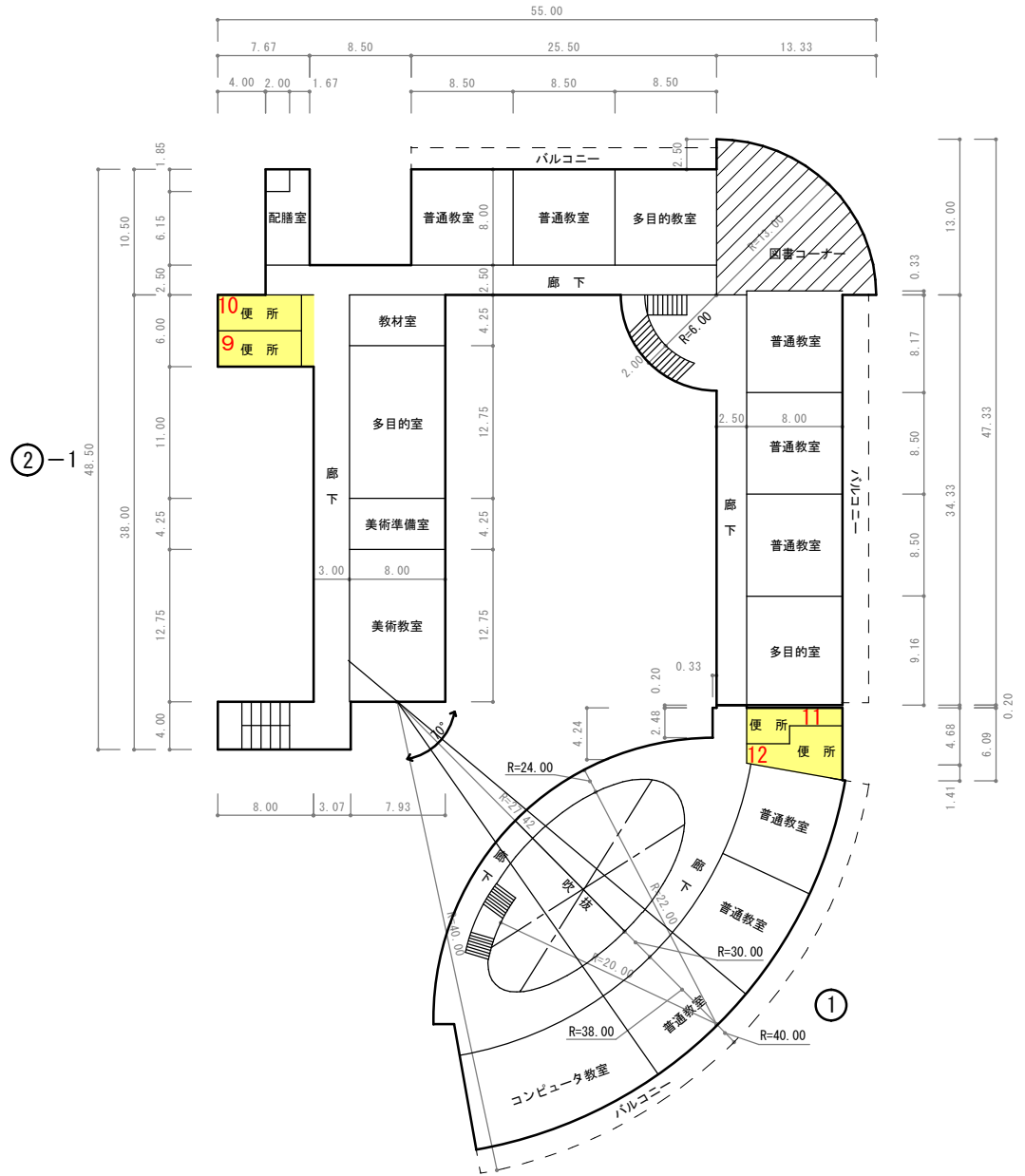

3 階 平 面 図

設 計 書

工 種		課		課長補佐		副参事		主席主査		施設担当		設計担当者 内線 ()	印
委 託 番 号	令3教総施 第10号	長											
年 度	令和 3～5 年度									作成年月日	令和 2 年 1 2 月 2 4 日		
委 託 名	秋田市立土崎小学校ほか12校トイレ清掃業務委託									委 託 概 要			
										保守委託概要：別紙仕様書による。			
										対 象 校：小学校 9校			
履 行 場 所	秋田市土崎港中央三丁目1番78号 ほか									(土崎小、港北小、土崎南小、外旭川小、 飯島小、下新城小、上新城小、 金足西小、飯島南小)			
										中学校 4校			
										(土崎中、外旭川中、秋田北中、飯島中)			
設 計 金 額										計 13校			
財 源 区 分	(単)・国・県・債												
履 行 期 間	令和 3 年 4 月 1 日 から												
	令和 6 年 3 月 3 1 日 まで												

名 称	品 種 形 状 ・ 寸 法	員 数	単 位	単 価 (円)	金 額 (円)	備 考
秋田市立土崎小学校ほか12校トイレ清掃業務委託						
I 直接人件費		1	-- 式			
計 I						
II 直接物品費		1	-- 式			
直接業務費						
III 業務管理費		1	-- 式			
業務原価						
IV 一般管理費等		1	-- 式			
業務価格						千円未満切捨
V 消費税等相当額		1	-- 式			
業務費						

名 称	品 種 形 状・寸 法	員 数	単 位	単 価 (円)	金 額 (円)	備 考
I 直接人件費						
1 小学校 (9校)						
ア 土崎小学校		1	-- 式			
イ 港北小学校		1	-- 式			
ウ 土崎南小学校		1	-- 式			
エ 外旭川小学校		1	-- 式			
オ 飯島小学校		1	-- 式			
カ 下新城小学校		1	-- 式			
キ 上新城小学校		1	-- 式			
ク 金足西小学校		1	-- 式			
ケ 飯島南小学校		1	-- 式			
1 小学校 合計		1	-- 式			

名 称	品 種	形 状・寸 法	員 数	単 位	単 価 (円)	金 額 (円)	備 考
2 中学校 (4校)							
ア 土崎中学校			1	-- 式			
イ 外旭川中学校			1	-- 式			
ウ 秋田北中学校			1	-- 式			
エ 飯島中学校			1	-- 式			
2 中学校 合計			1	-- 式			
I 直接人件費 合計			1	-- 式			

名 称	品 種 形 状・寸 法	員 数	単 位	単 価 (円)	金 額 (円)	備 考
1 小学校	内訳明細					
ア 土崎小学校						
清掃作業員	年84日×3年	129 . 5	人			
イ 港北小学校						
清掃作業員	年84日×3年	188 . 8	人			
ウ 土崎南小学校						
清掃作業員	年84日×3年	130 . 4	人			
エ 外旭川小学校						
清掃作業員	年84日×3年	164 . 8	人			
オ 飯島小学校						
清掃作業員	年84日×3年	150 . 3	人			
カ 下新城小学校						
清掃作業員	年84日×3年	67 . 1	人			
キ 上新城小学校						
清掃作業員	年84日×3年	58 . 2	人			

名 称	品 種 形 状 ・ 寸 法	員 数	単 位	単 価 (円)	金 額 (円)	備 考
2 中学校	内訳明細					
ア 土崎中学校						
清掃作業員	年84日×3年	152 . 7	人			
イ 外旭川中学校						
清掃作業員	年84日×3年	114 . 1	人			
ウ 秋田北中学校						
清掃作業員	年84日×3年	130 . 9	人			
エ 飯島中学校						
清掃作業員	年84日×3年	152 . 2	人			